

Vorfahren von Hertha Martha Kath (1899 - 1978)

Wolfram Callenius / wolfram@callenius.eu
Stand: 16.09.2018

Vorfahren von Hertha Martha Kath

Wolfram Callenius

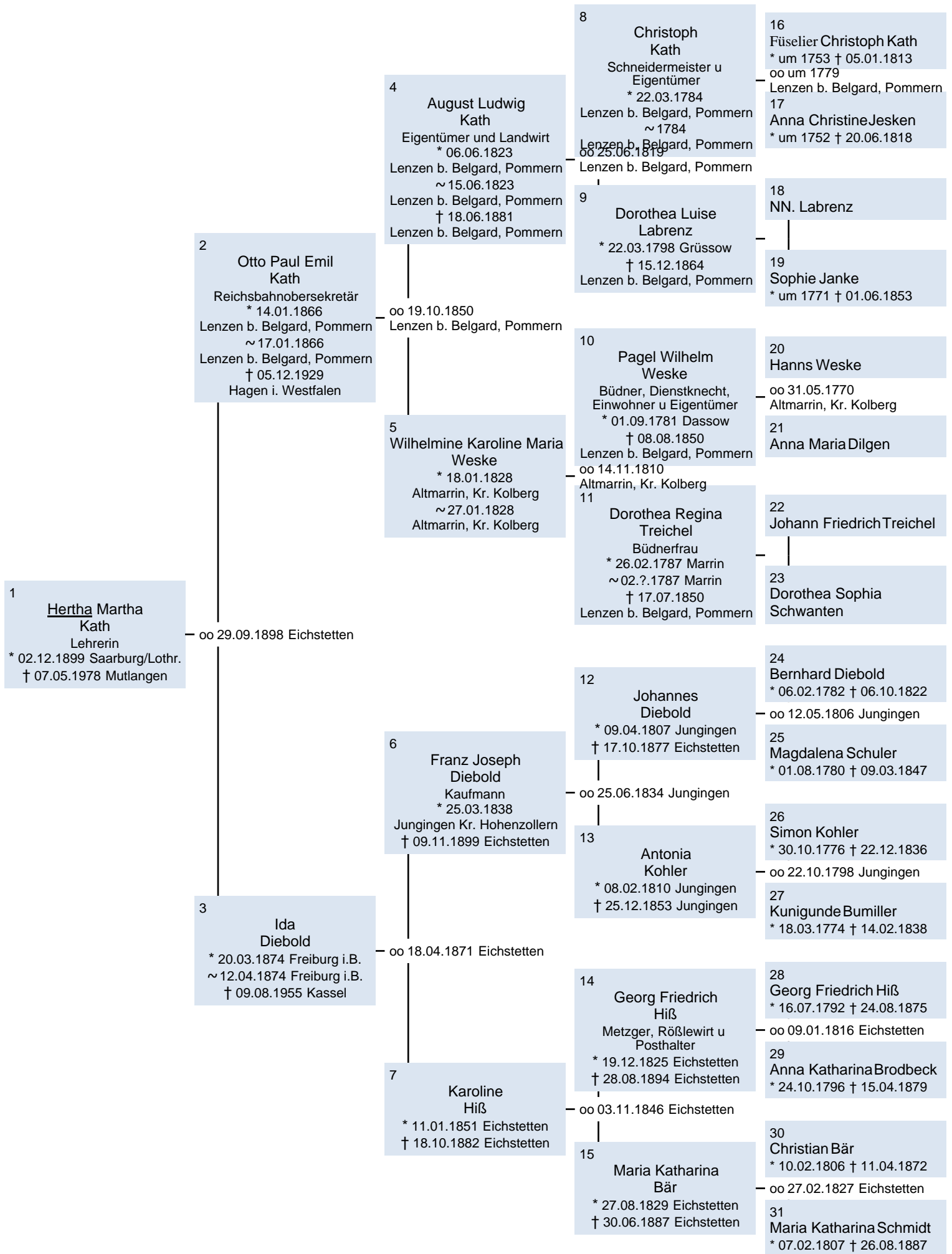

Vorfahren von Hertha Martha Kath

Wolfram Callenius

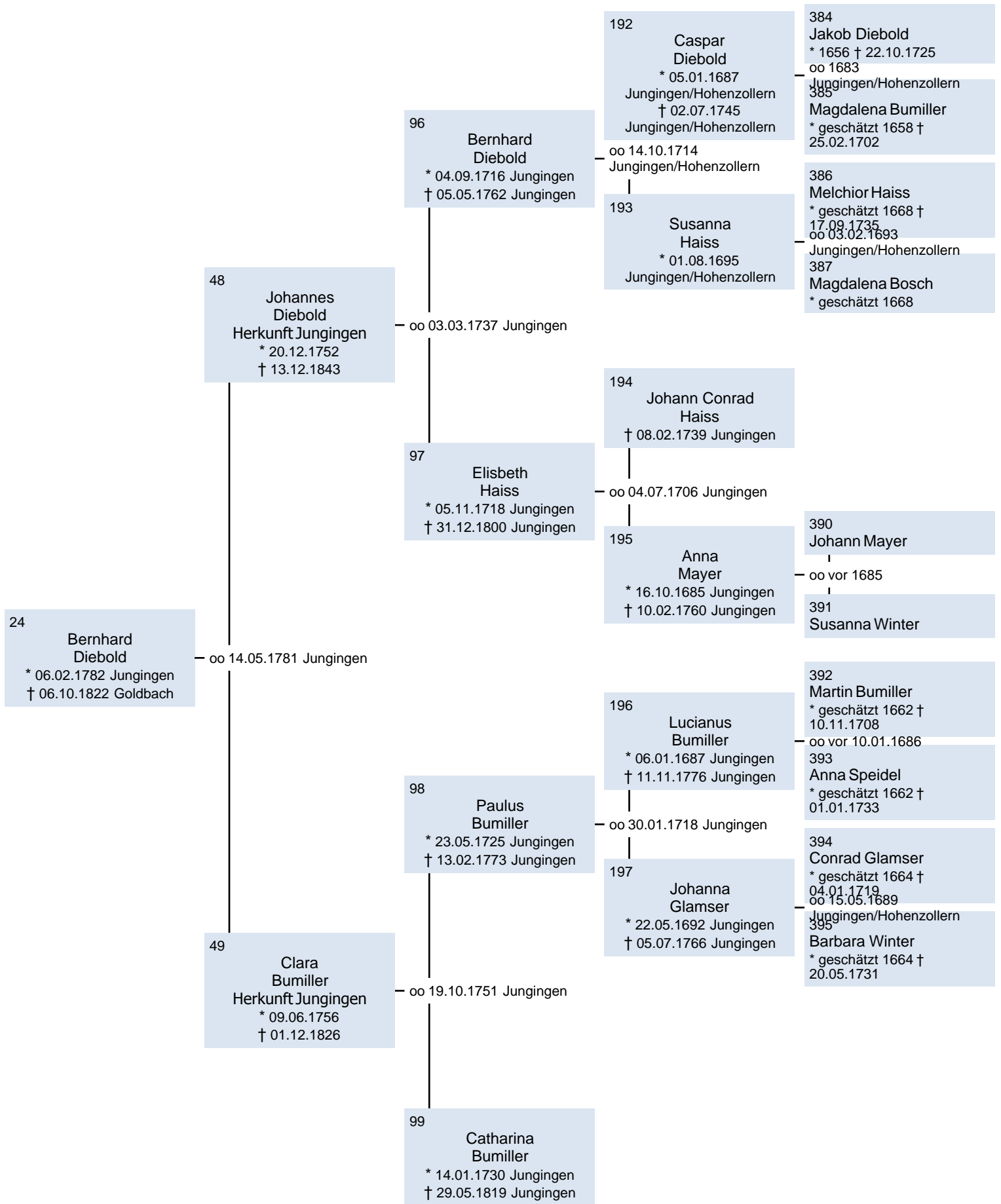

Vorfahren von Hertha Martha Kath

Wolfram Callenius

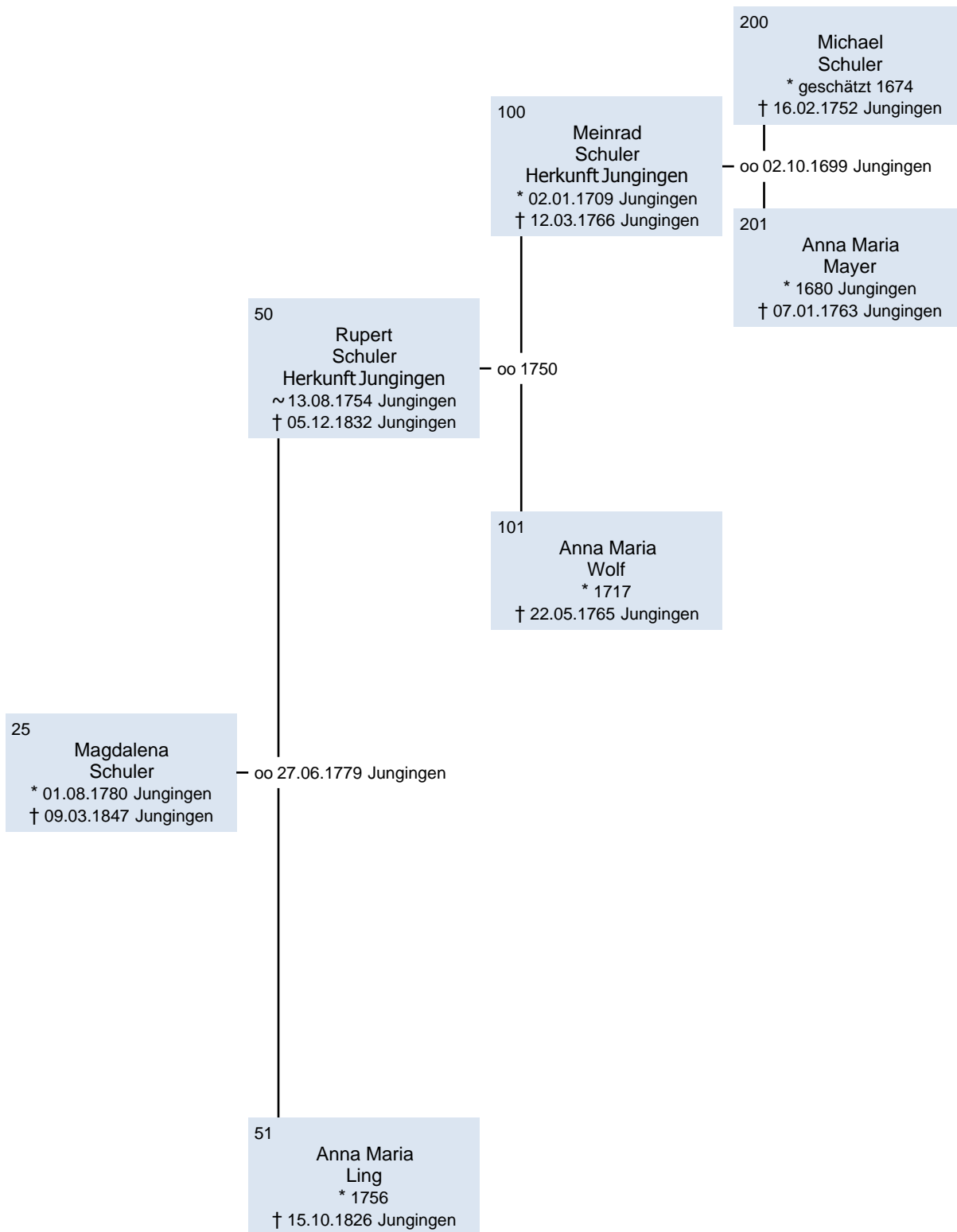

Vorfahren von Hertha Martha Kath

Wolfram Callenius

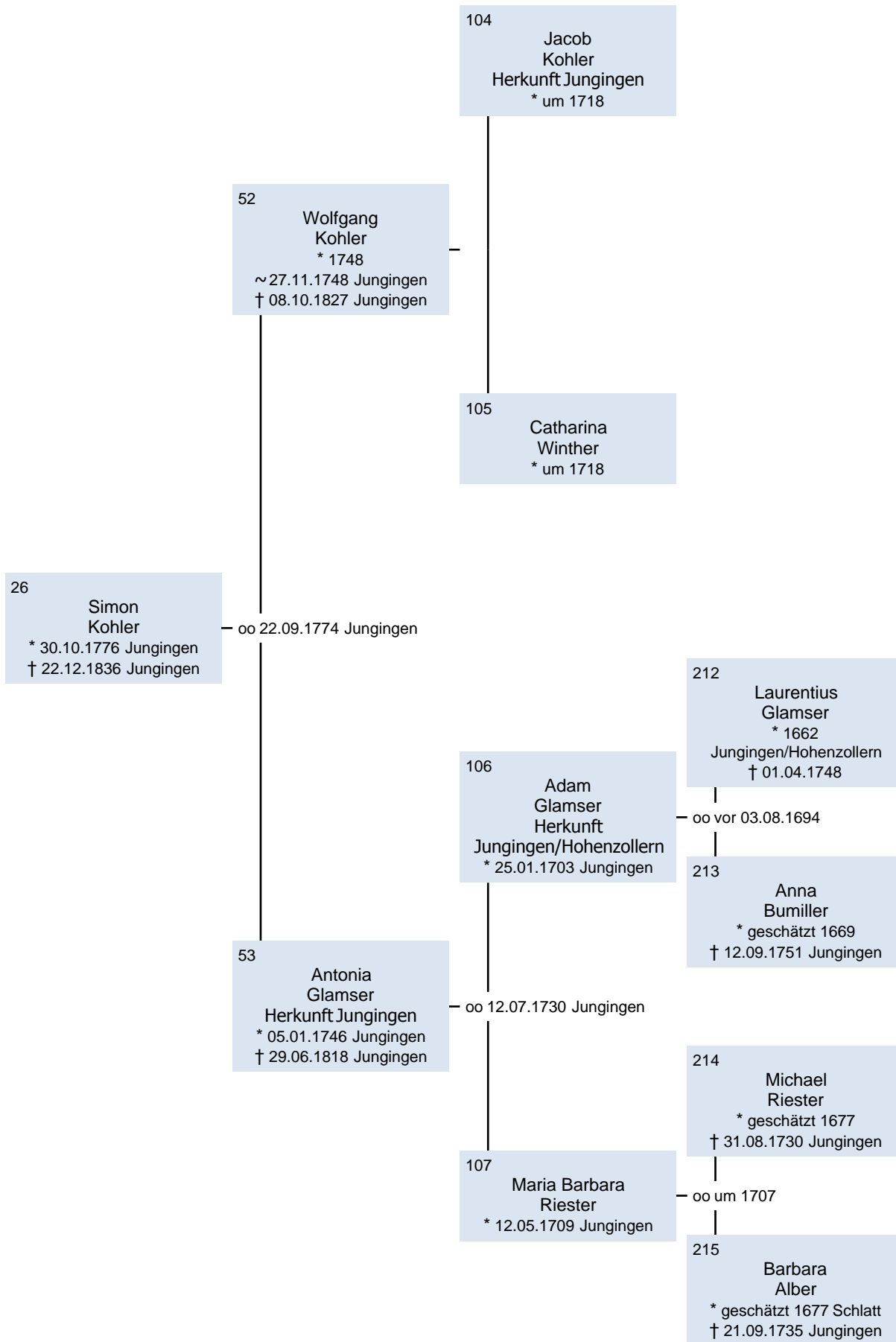

Vorfahren von Hertha Martha Kath

Wolfram Callenius

54
Mathias
Bumiller
Herkunft Jungingen
* um 1744

27
Kunigunde
Bumiller
* 18.03.1774 Jungingen
† 14.02.1838 Jungingen

55
Katharina
Diebold
Herkunft Jungingen
* um 1744

Vorfahren von Hertha Martha Kath

Wolfram Callenius

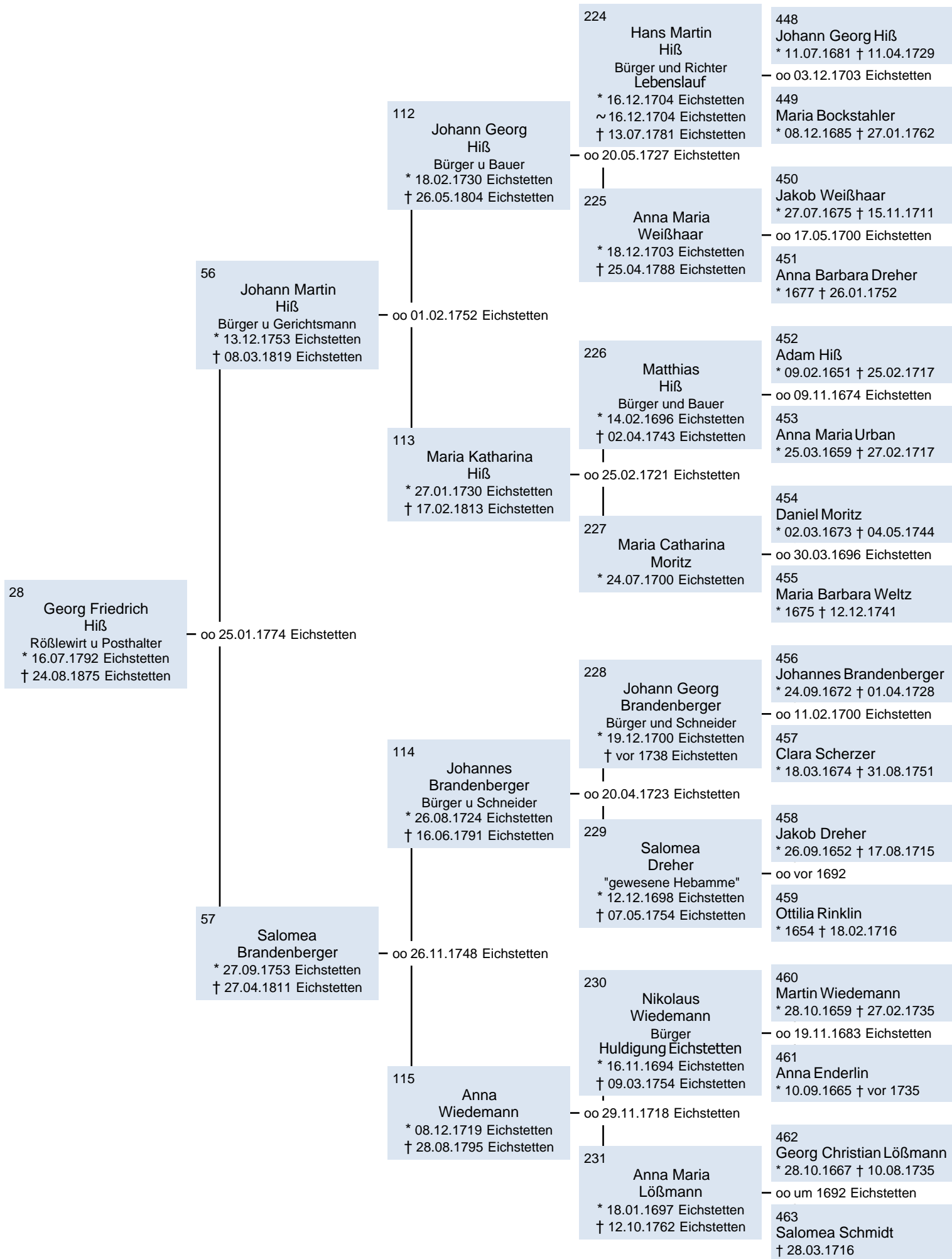

Vorfahren von Hertha Martha Kath

Wolfram Callenius

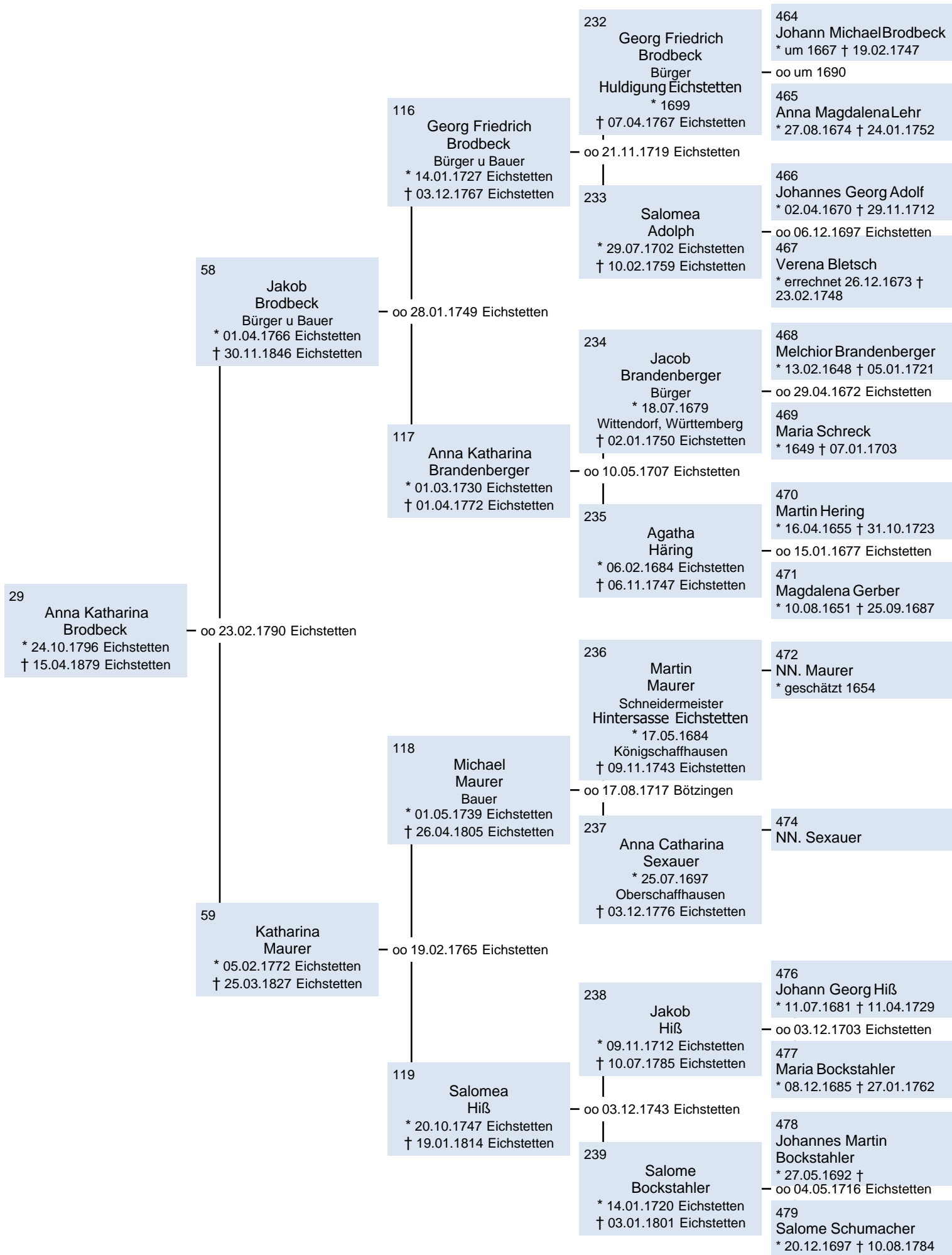

Vorfahren von Hertha Martha Kath

Wolfram Callenius

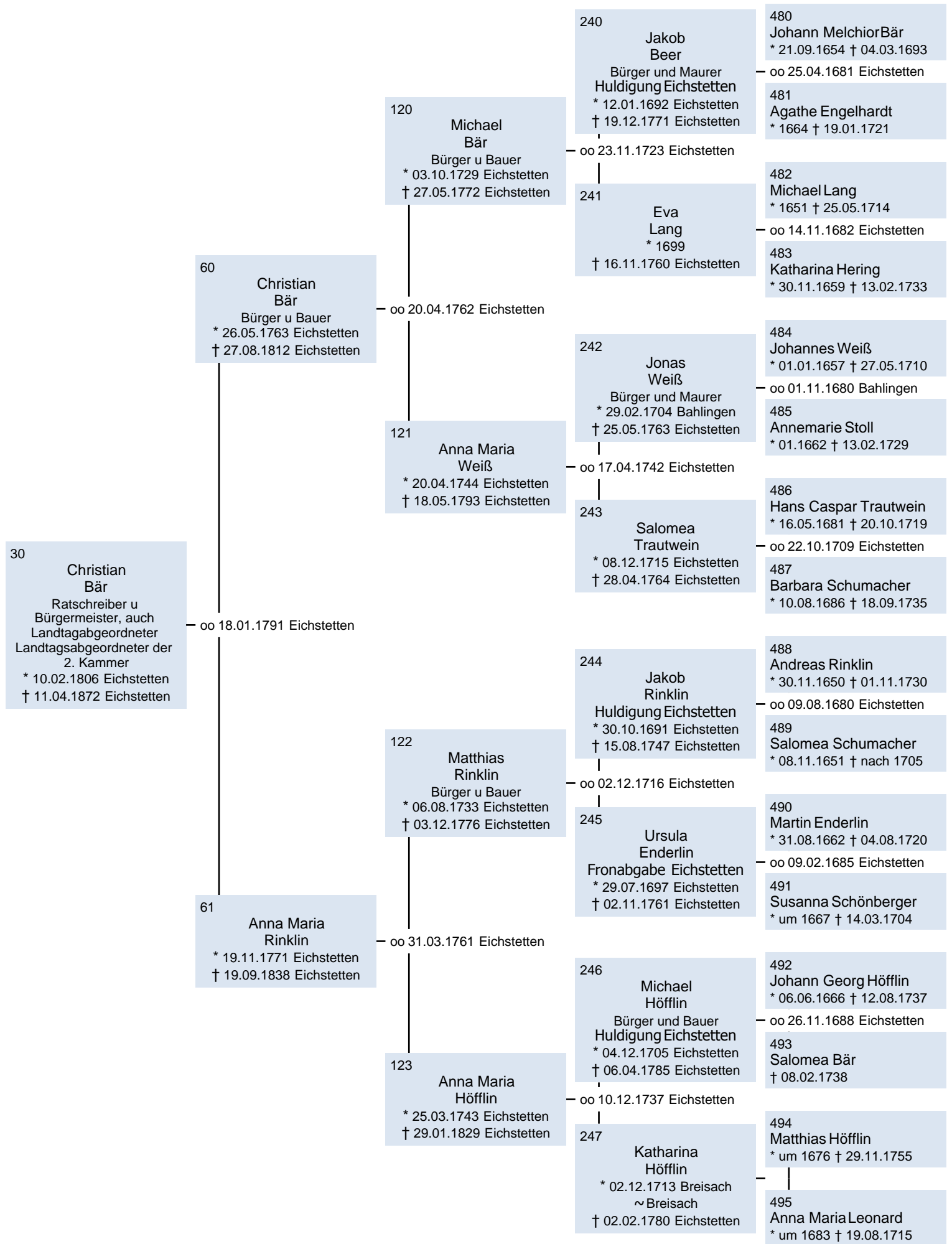

Vorfahren von Hertha Martha Kath

Wolfram Callenius

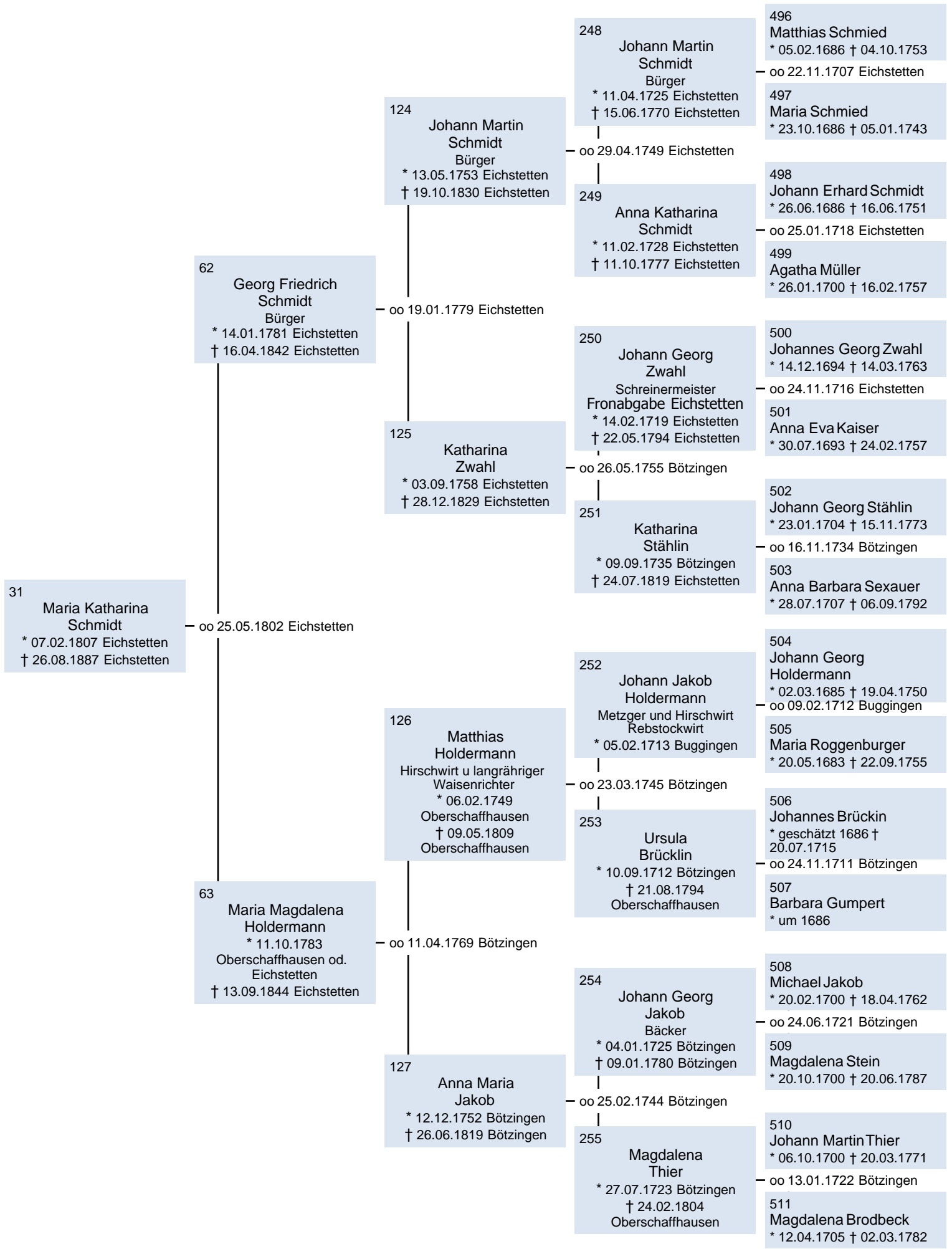

Vorfahren von Hertha Martha Kath

Wolfram Callenius

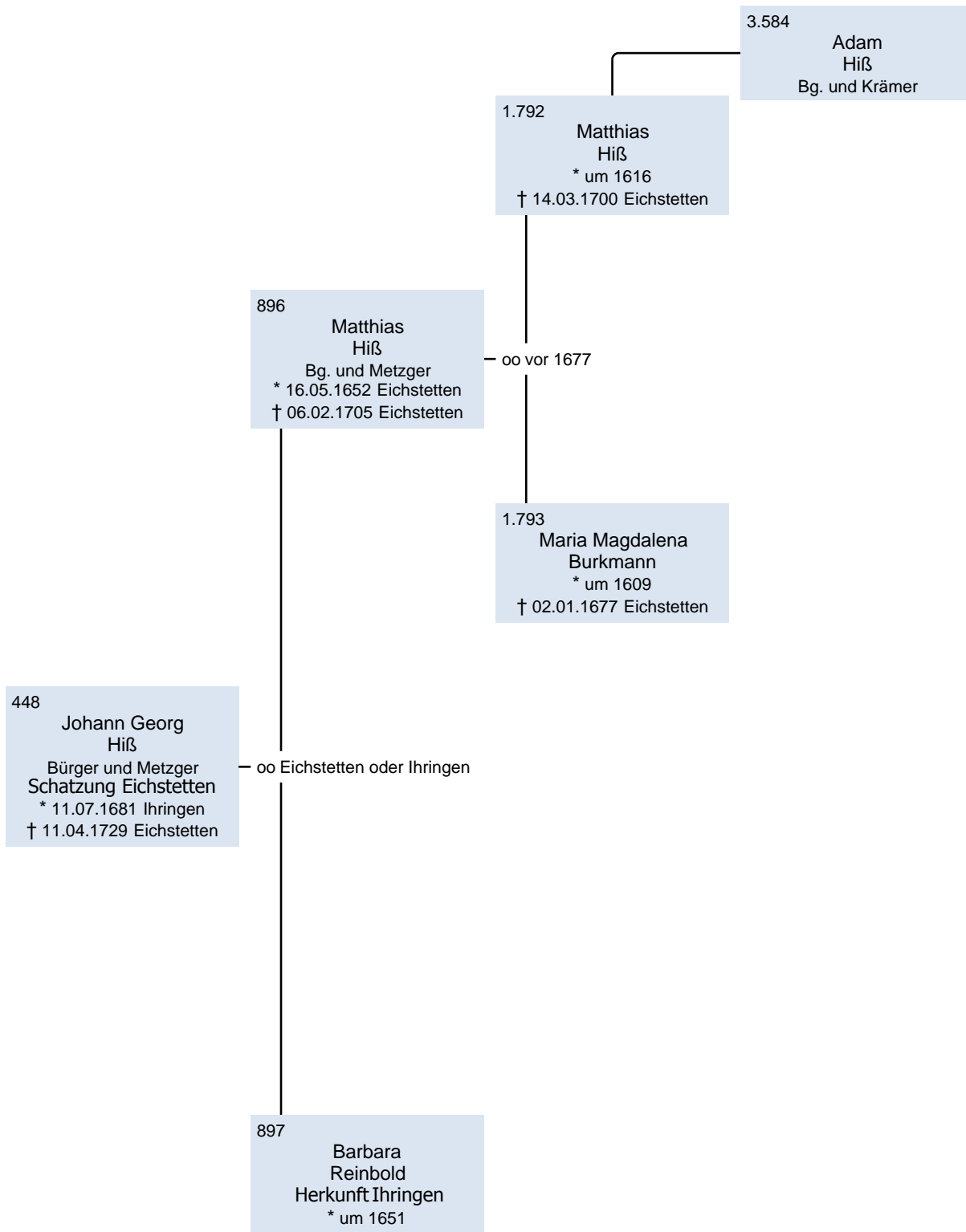

Vorfahren von Hertha Martha Kath

Wolfram Callenius

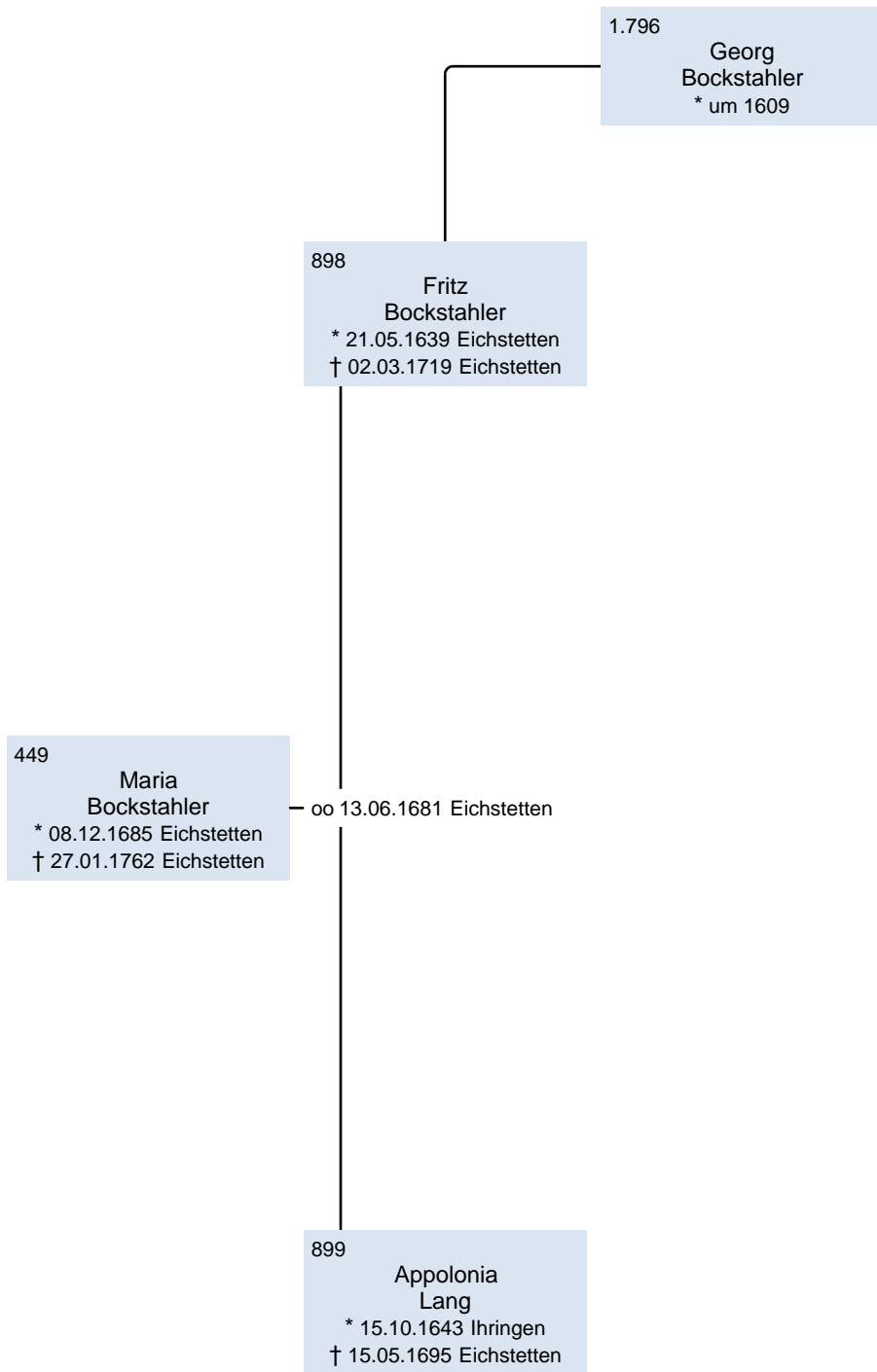

Vorfahren von Hertha Martha Kath

Wolfram Callenius

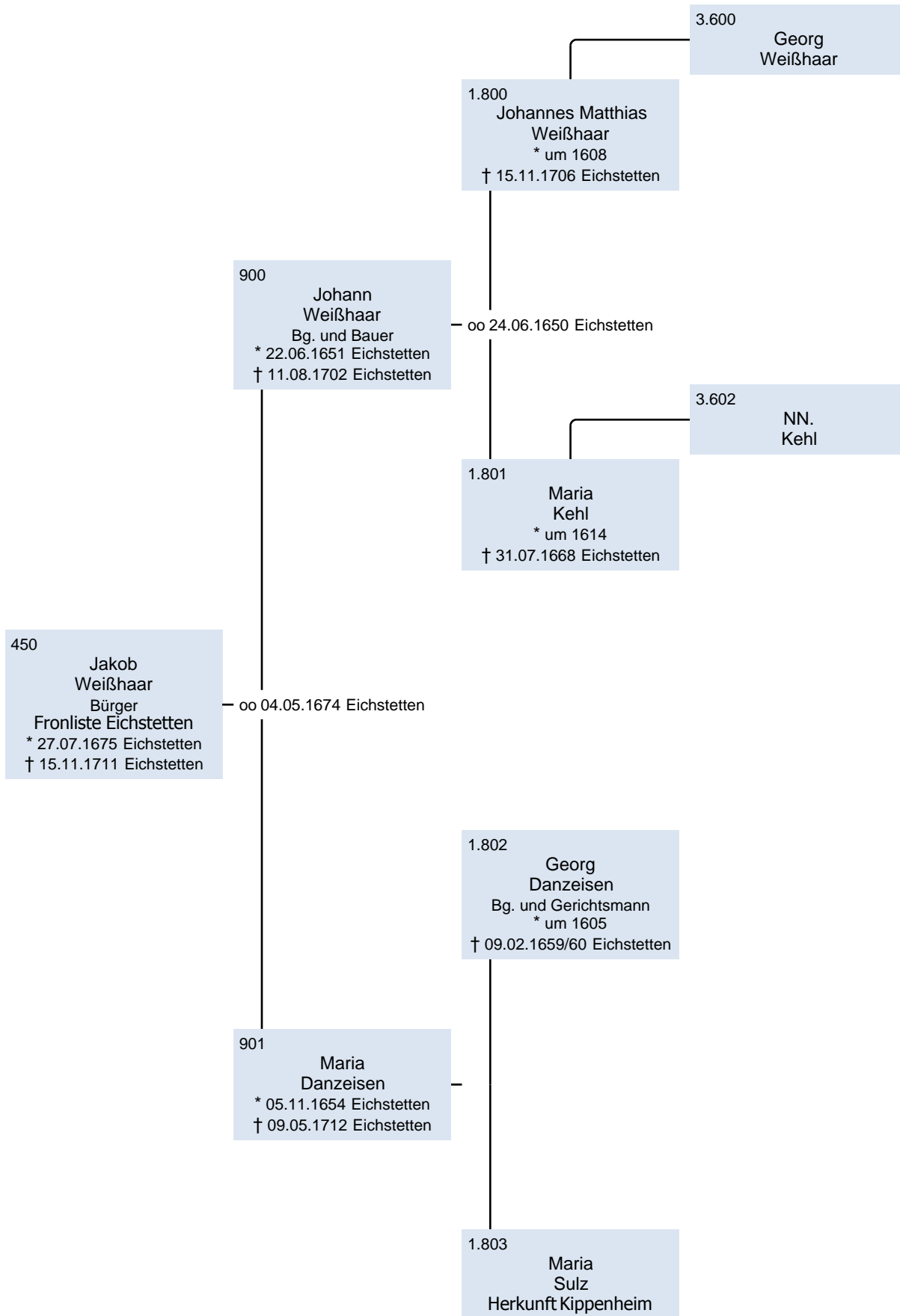

Vorfahren von Hertha Martha Kath

Wolfram Callenius

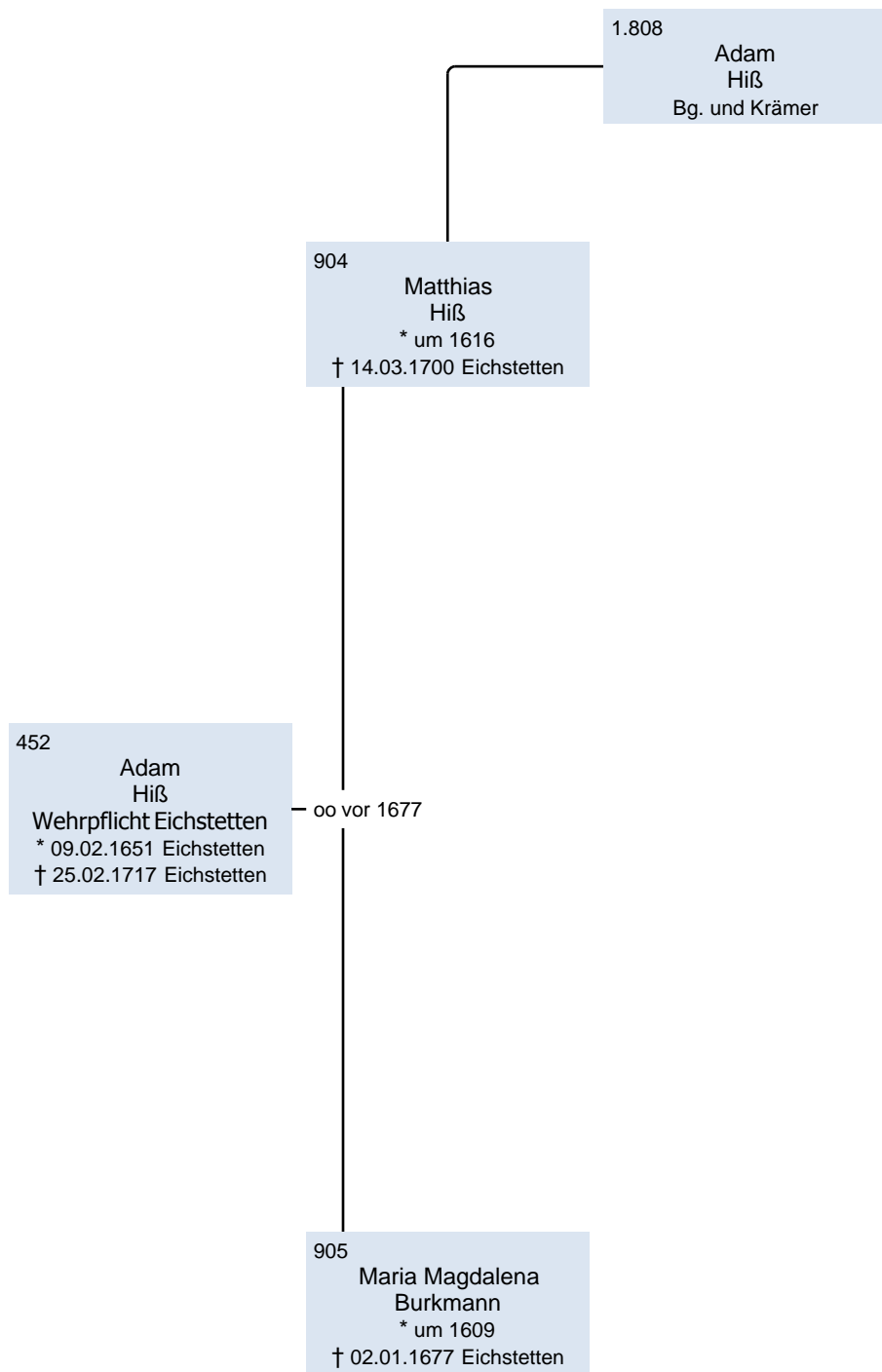

Vorfahren von Hertha Martha Kath

Wolfram Callenius

906
Ulrich
Urban
Herkunft
Hintersaß in Imwinkel,
Berner Gebiet
* um 1629

453
Anna Maria
Urban
* 25.03.1659 Eichstetten
† 27.02.1717 Eichstetten

907
Maria
NN.
* um 1629

Vorfahren von Hertha Martha Kath

Wolfram Callenius

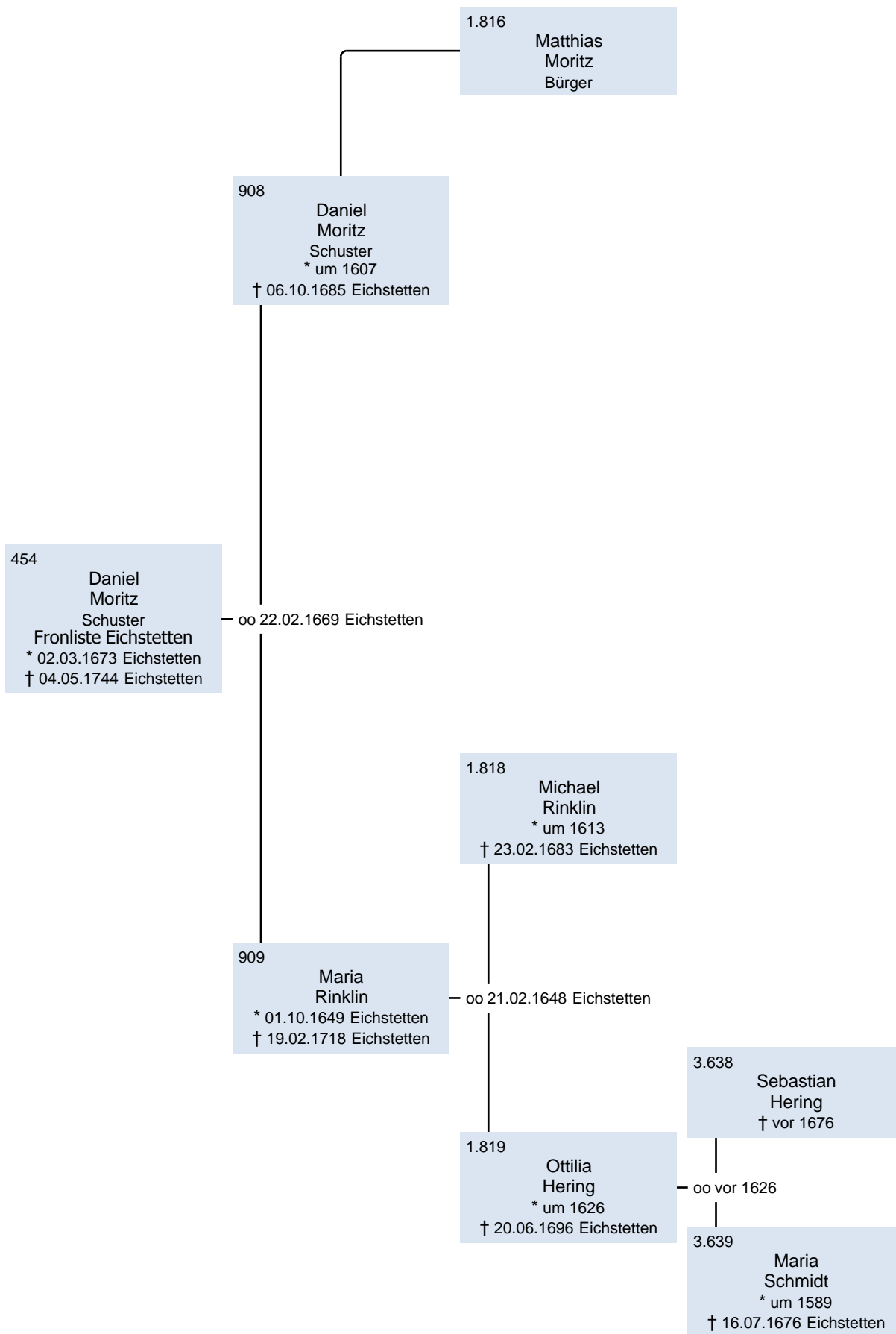

Vorfahren von Hertha Martha Kath

Wolfram Callenius

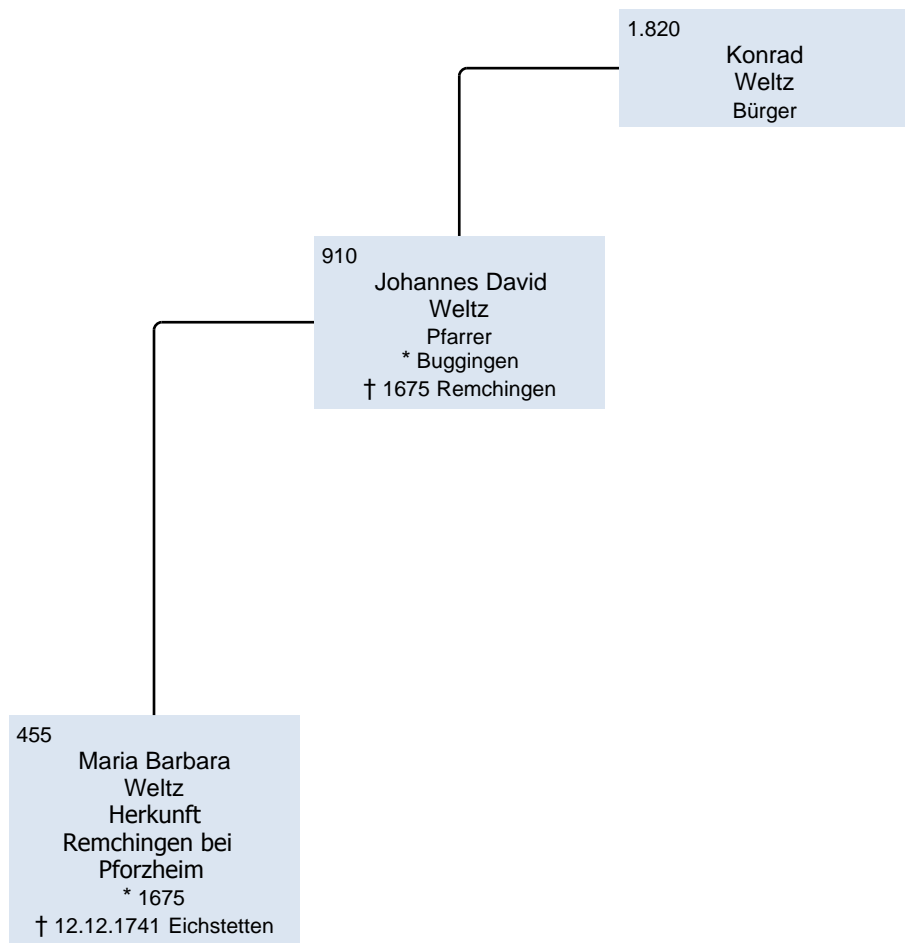

Vorfahren von Hertha Martha Kath

Wolfram Callenius

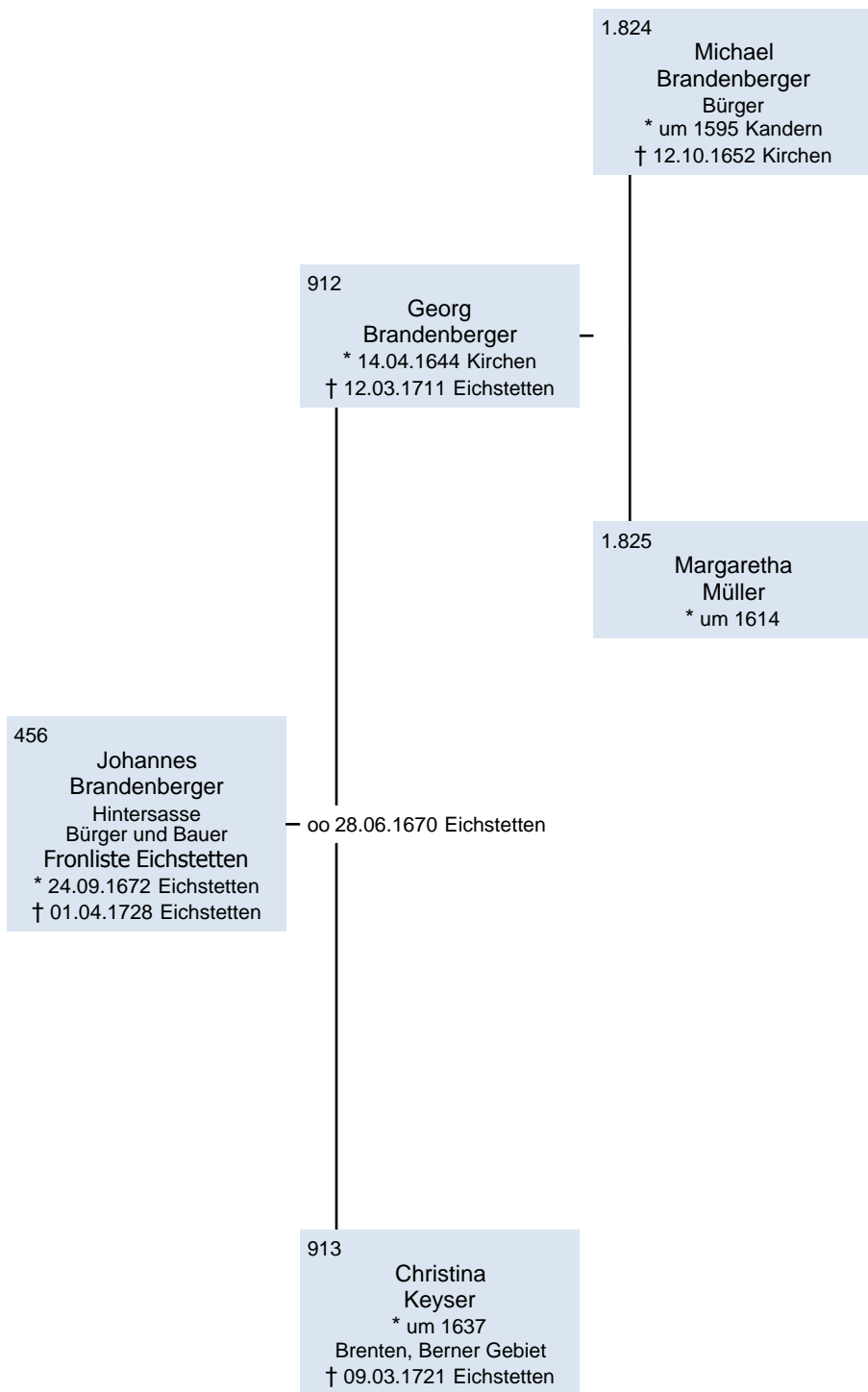

Vorfahren von Hertha Martha Kath

Wolfram Callenius

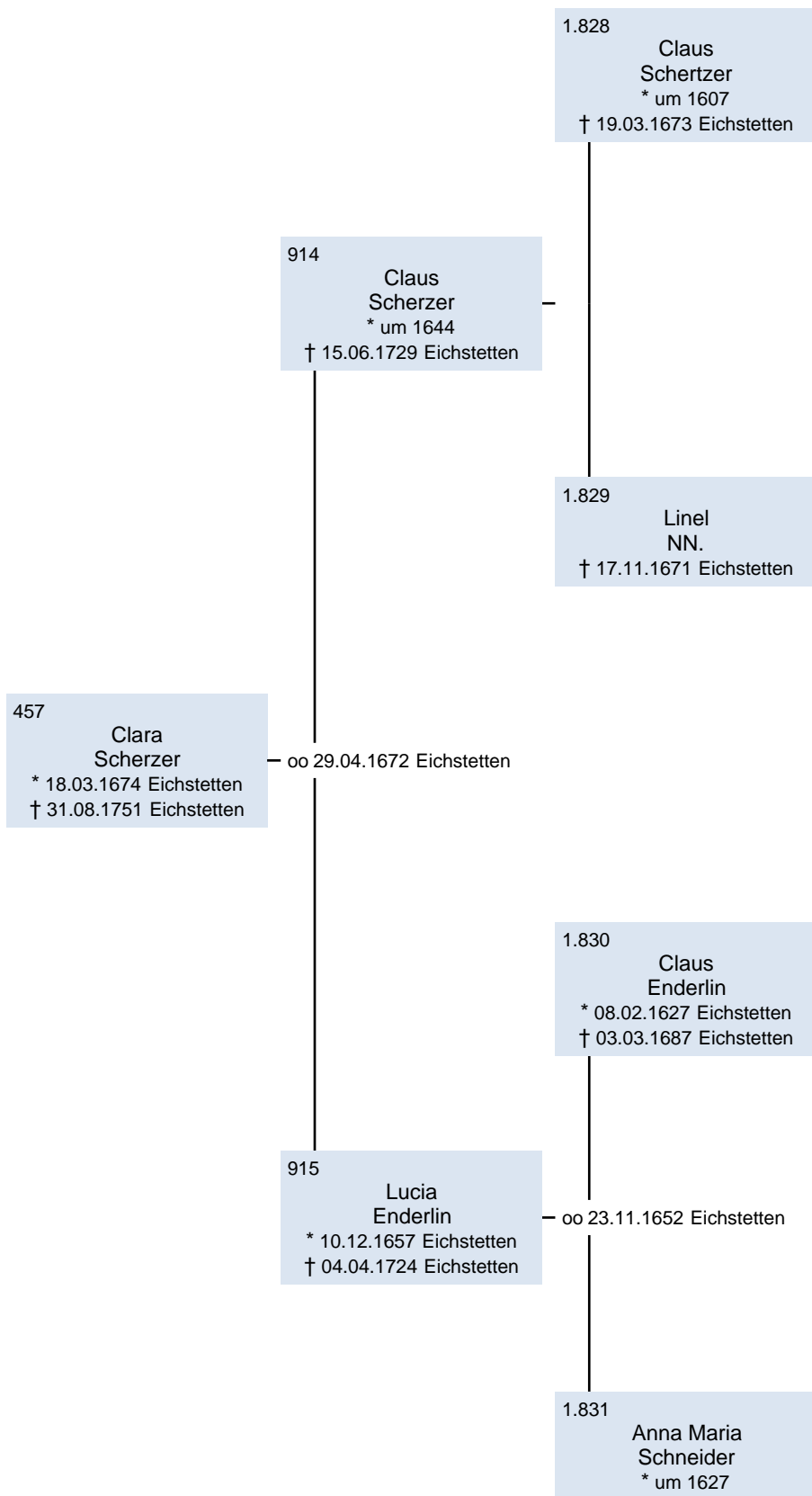

Vorfahren von Hertha Martha Kath

Wolfram Callenius

916
Michael
Dreher
Zimmermann
* um 1633 Eichstetten
† 09.02.1708 Eichstetten

458
Jakob
Dreher
Fronliste Eichstetten
* 26.09.1652 Bahlingen
† 17.08.1715 Eichstetten

oo 17.09.1655 Eichstetten

917
Ursula
Schlinger
* um 1630
† 21.11.1690 Eichstetten

Vorfahren von Hertha Martha Kath

Wolfram Callenius

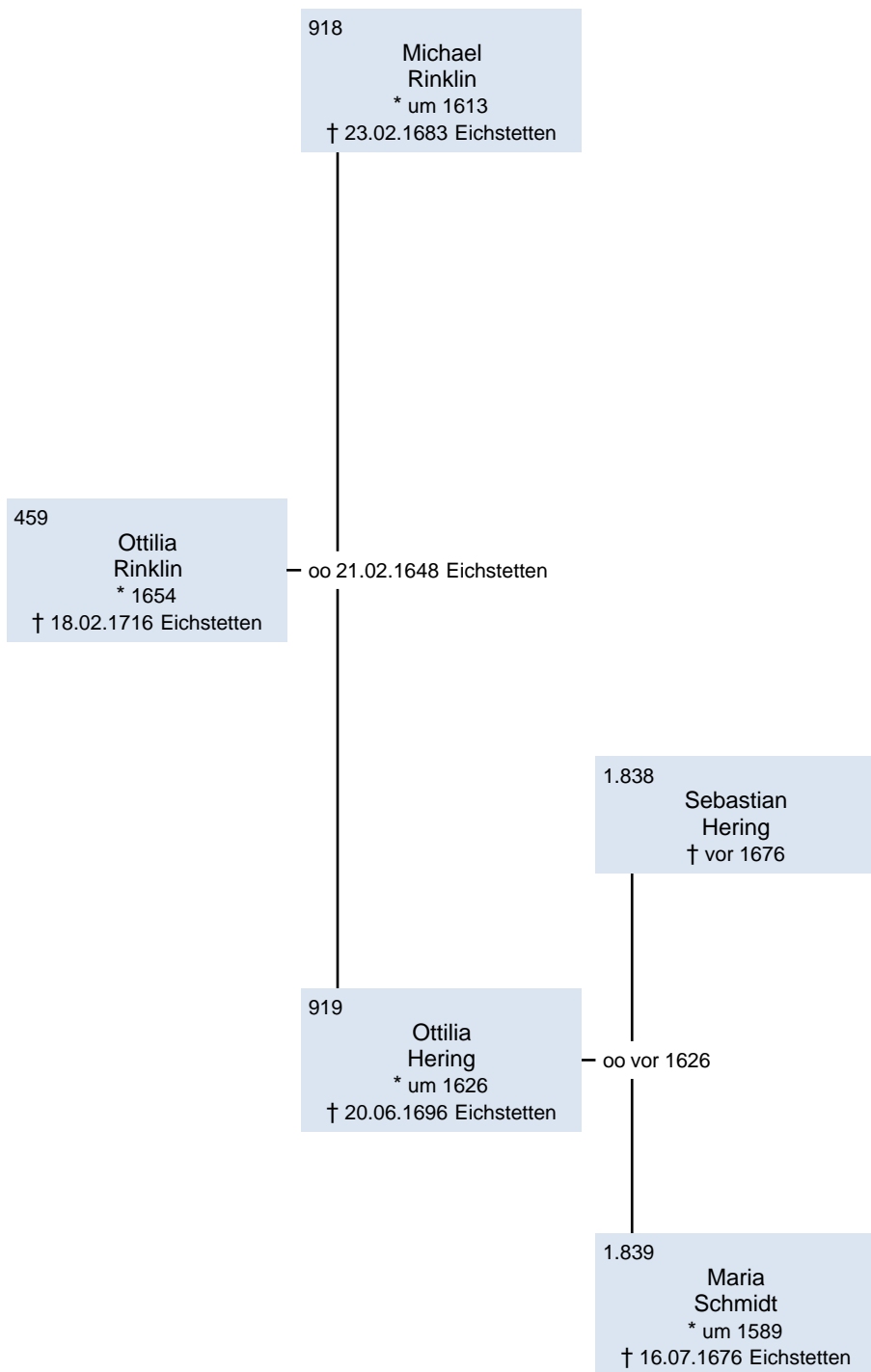

Vorfahren von Hertha Martha Kath

Wolfram Callenius

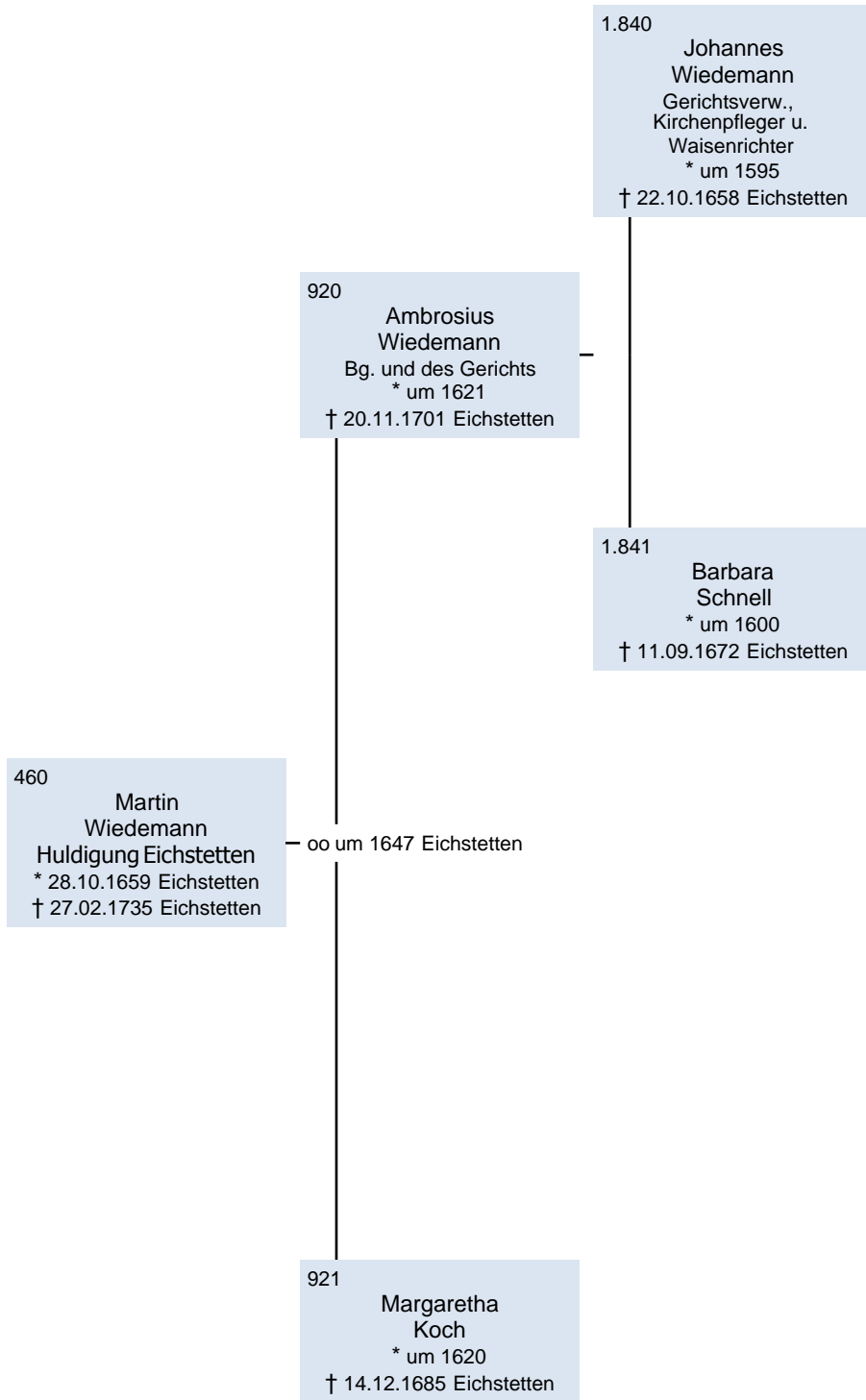

Vorfahren von Hertha Martha Kath

Wolfram Callenius

922
Claus
Enderlin
* 08.02.1627 Eichstetten
† 03.03.1687 Eichstetten

461
Anna
Enderlin
* 10.09.1665 Eichstetten
† vor 1735

— oo 23.11.1652 Eichstetten

923
Anna Maria
Schneider
* um 1627

Vorfahren von Hertha Martha Kath

Wolfram Callenius

924
Christian
Lößmann
Herkunft
Strahlsund i. Pommern
* um 1628
† 1678 Eichstetten

462
Georg Christian
Lößmann
Bürger
* 28.10.1667 Eichstetten
† 10.08.1735 Eichstetten

— oo 25.01.1653 Eichstetten

925
Otilia
Wahrer
* um 1628

Vorfahren von Hertha Martha Kath

Wolfram Callenius

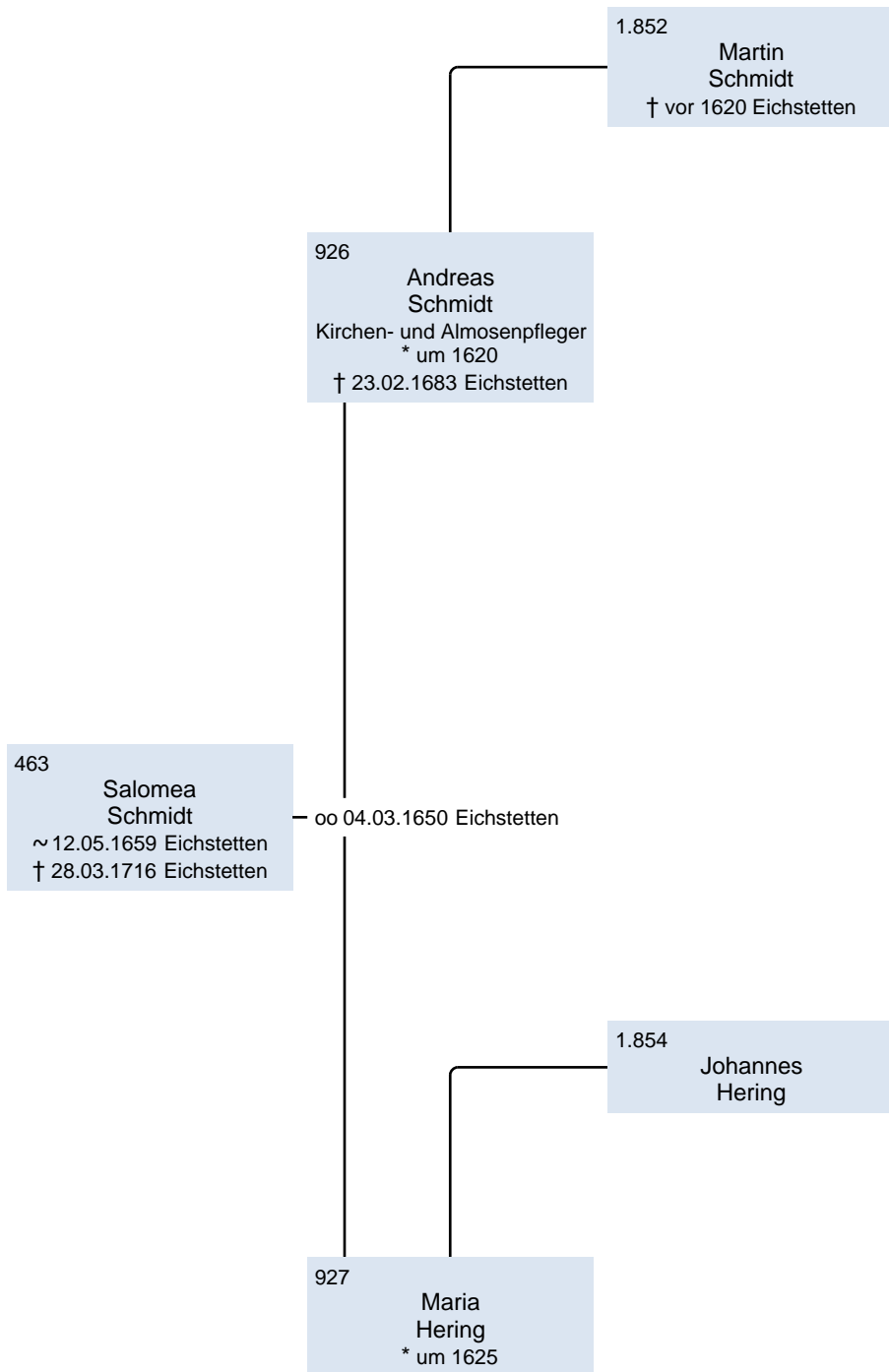

Vorfahren von Hertha Martha Kath

Wolfram Callenius

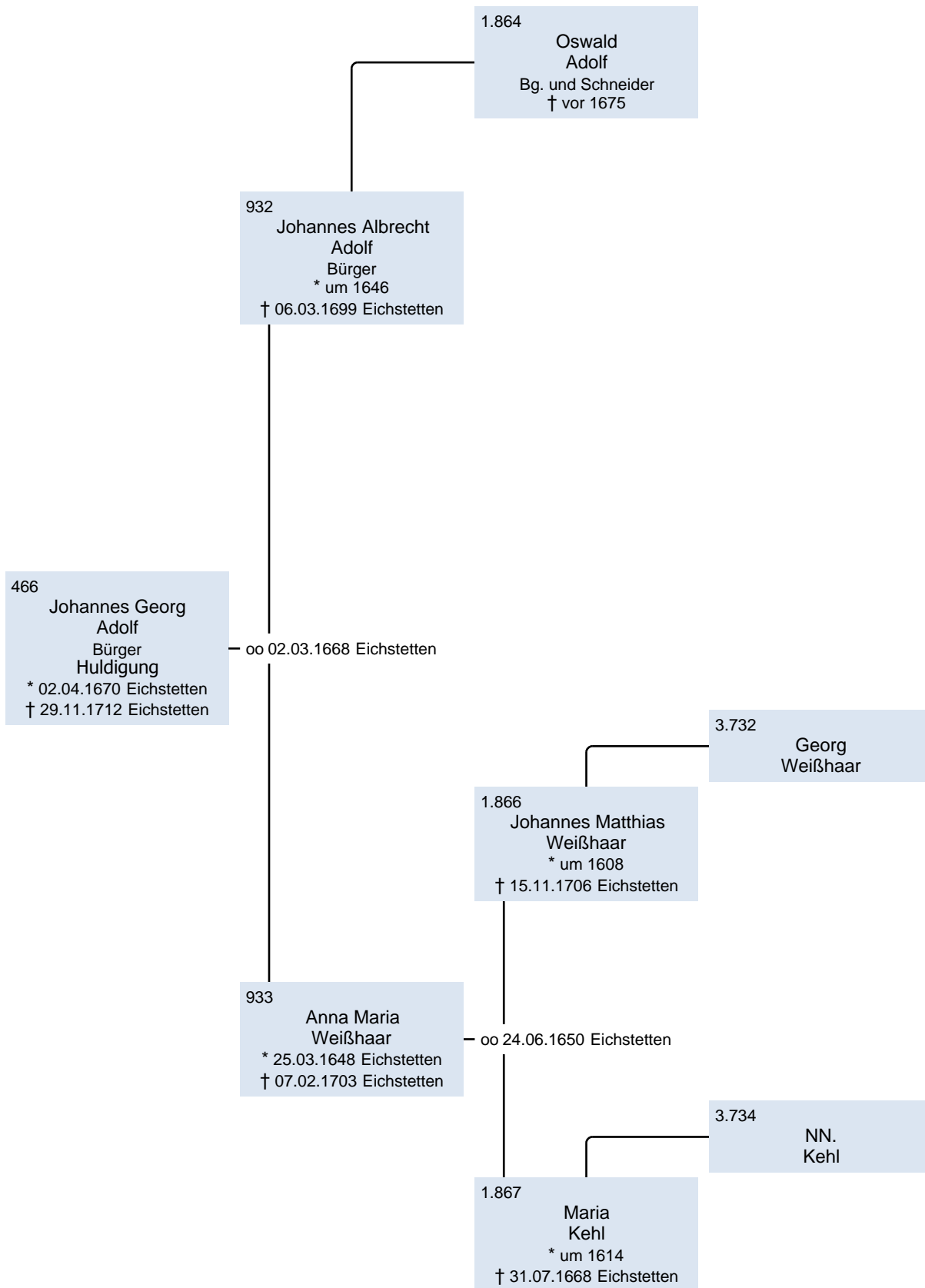

Vorfahren von Hertha Martha Kath

Wolfram Callenius

934
Sebastian
Bletsch
Herkunft
Schletheim,
Schaffhauser
Gebiet/Schweiz
* um 1648

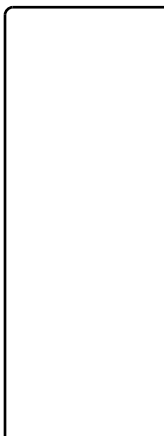

467
Verena
Bletsch
* errechnet 26.12.1673
† 23.02.1748 Eichstetten

Vorfahren von Hertha Martha Kath

Wolfram Callenius

936
Michael
Brandenberger
Bürger
* um 1595 Kändern
† 12.10.1652 Kirchen

468
Melchior
Brandenberger
Bürger und Bauer
Gerichtsverwandter
Wehrpflicht Eichstetten
* 13.02.1648
Kirchen im Marktgräferland
† 05.01.1721 Eichstetten

937
Margaretha
Müller
* um 1614

Vorfahren von Hertha Martha Kath

Wolfram Callenius

938
Georg
Schreck
* um 1616
† 03.11.1671 Eichstetten

469
Maria
Schreck
Herkunft
Vogelbach, Lörrach
* 1649
† 07.01.1703 Eichstetten

— oo vor 1654

939
Katharina
Müller
* um 1624
† 06.02.1675 Eichstetten

Vorfahren von Hertha Martha Kath

Wolfram Callenius

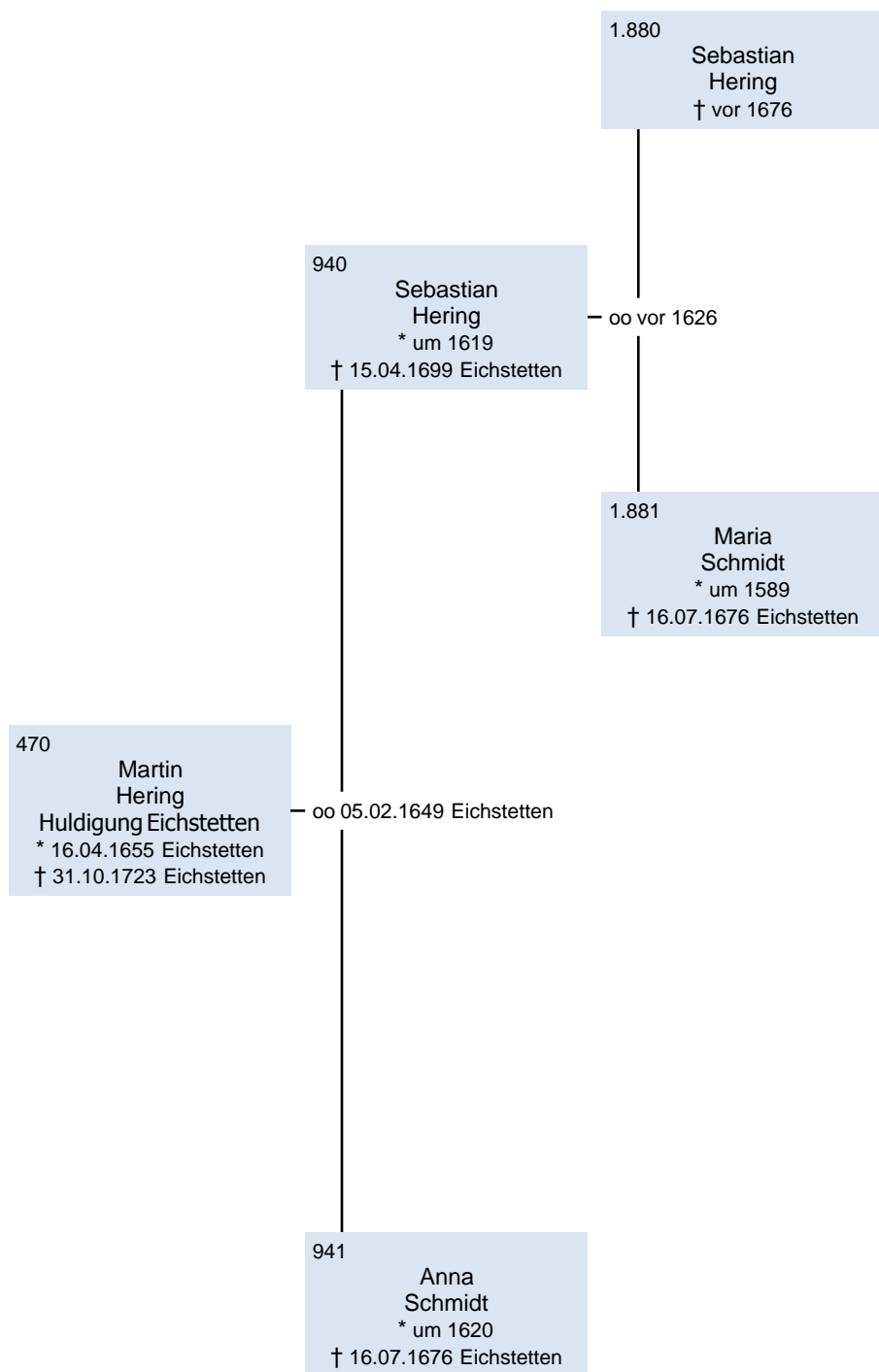

Vorfahren von Hertha Martha Kath

Wolfram Callenius

942
Sebastian
Gerber
* um 1622
† 1678

471
Magdalena
Gerber
* 10.08.1651 Bahlingen
~ Bahlingen
† 25.09.1687 Eichstetten

— oo 14.11.1647 Eichstetten

943
Otilia
Ries
* 1626
† 04.06.1672 Eichstetten

Vorfahren von Hertha Martha Kath

Wolfram Callenius

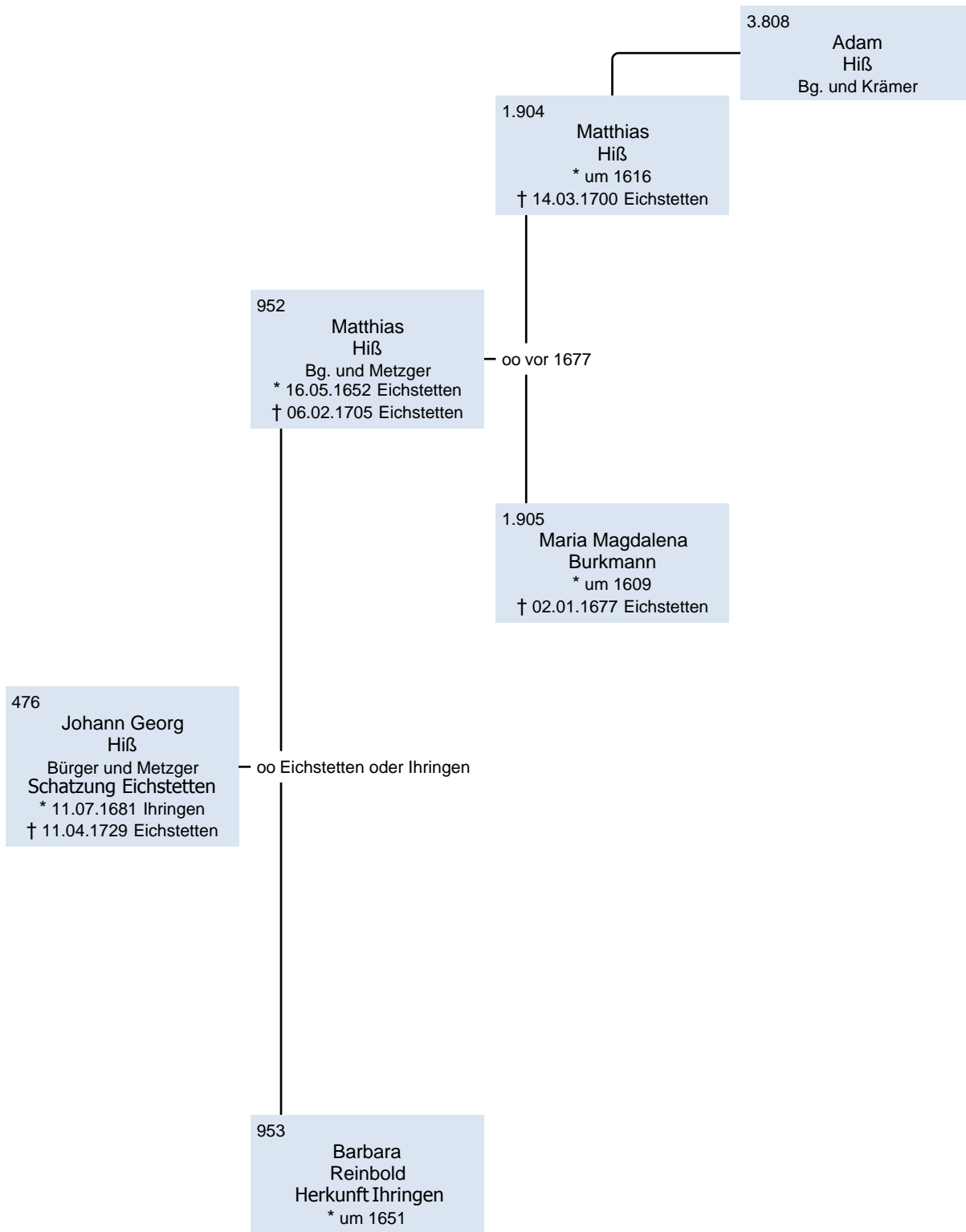

Vorfahren von Hertha Martha Kath

Wolfram Callenius

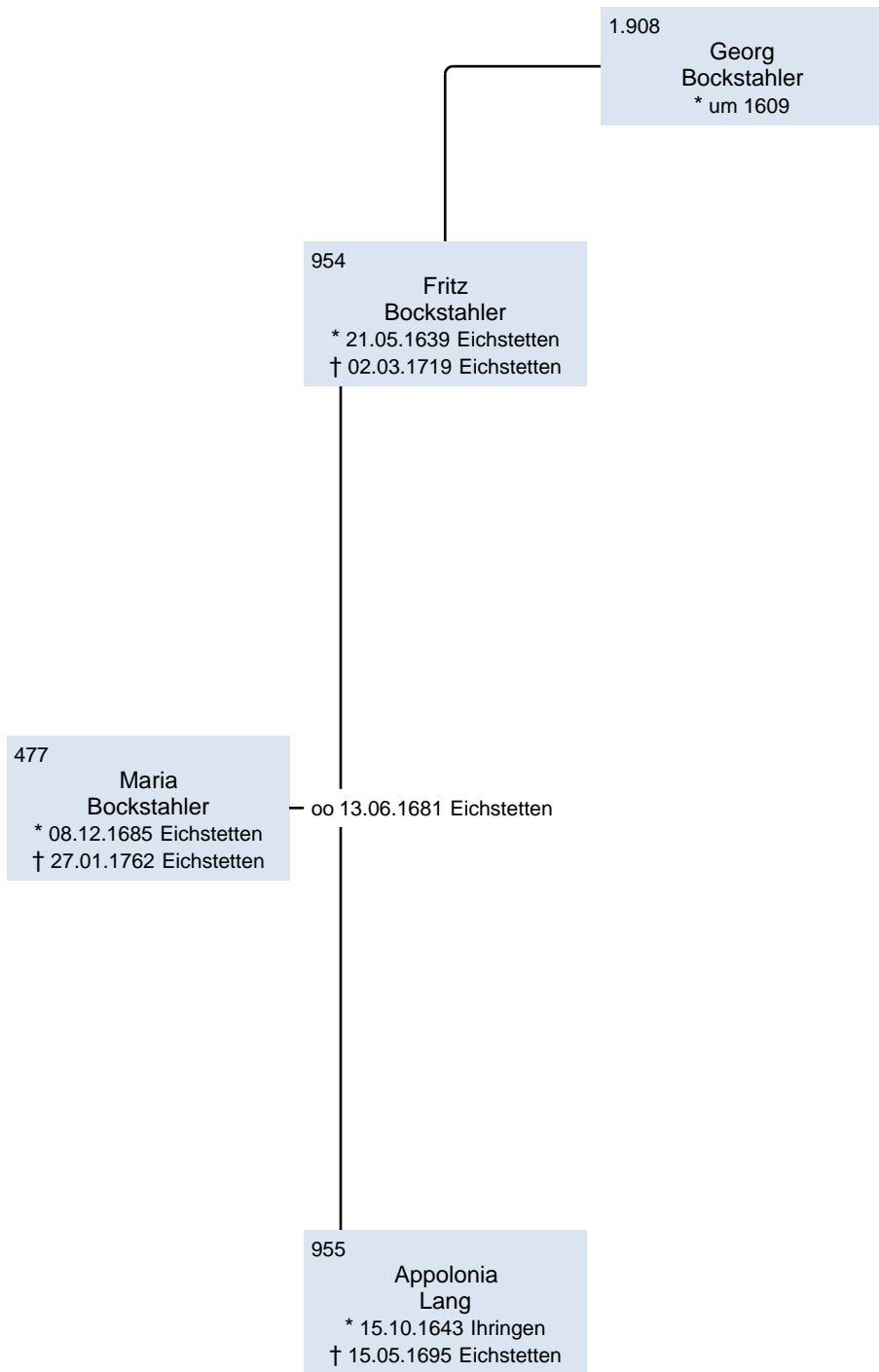

Vorfahren von Hertha Martha Kath

Wolfram Callenius

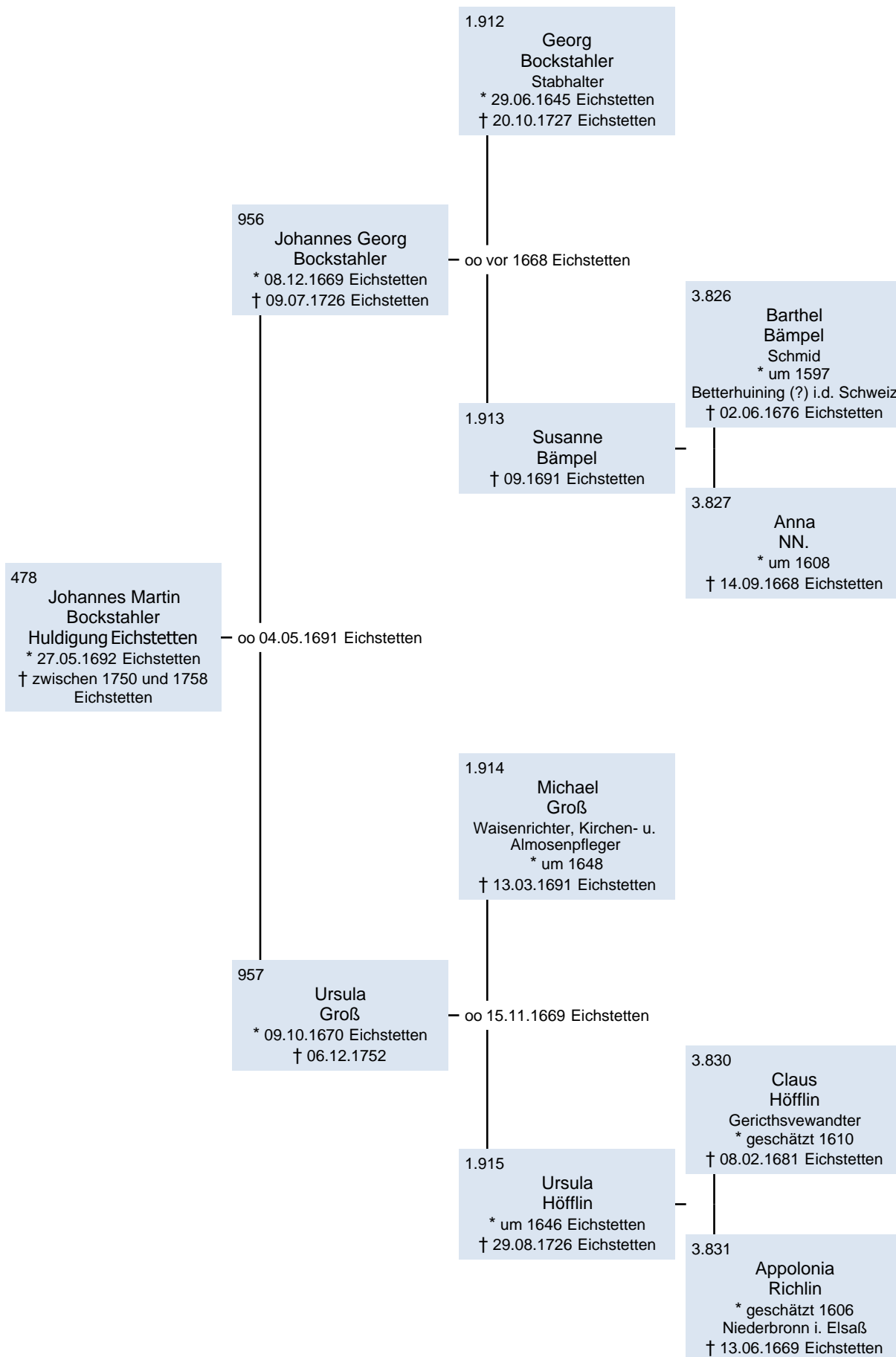

Vorfahren von Hertha Martha Kath

Wolfram Callenius

958
Jakob
Schumacher jung
* 21.09.1653 Eichstetten
† 20.01.1708 Eichstetten

479
Salome
Schumacher
Fronabgabe Eichstetten
* 20.12.1697 Eichstetten
† 10.08.1784 Eichstetten

oo 22.02.1697 Eichstetten

959
Sara
Gumbert
* 23.09.1677 Eichstetten
† 15.09.1747 Eichstetten

Vorfahren von Hertha Martha Kath

Wolfram Callenius

964
Erasmus
Lang
Bg. und Gerichtsverwandter

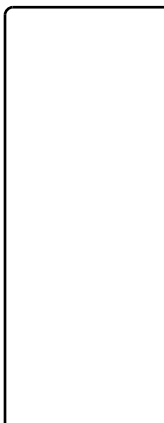

482
Michael
Lang
Huldigung Eichstetten
* 1651 Niederegggenheim
† 25.05.1714 Eichstetten

Vorfahren von Hertha Martha Kath

Wolfram Callenius

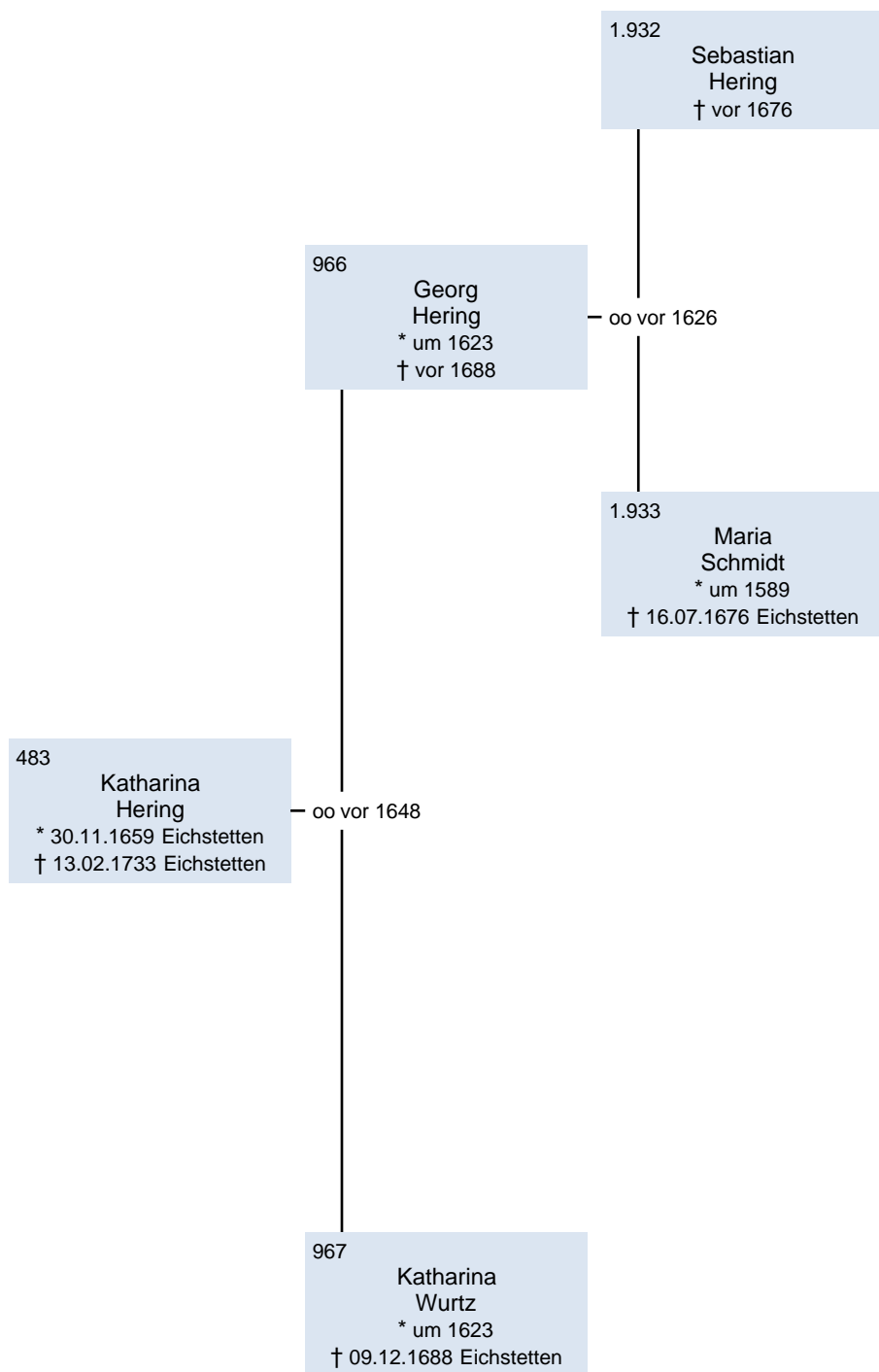

Vorfahren von Hertha Martha Kath

Wolfram Callenius

968
Sebastian
Weiß
Bürger
* um 1619
† 16.07.1657 Eichstetten

484
Johannes
Weiß
Stabhalter
* 01.01.1657 Bahlingen
† 27.05.1710 Bahlingen

— oo 22.07.1644 Bahlingen

969
Barbara
Reiffsteck
* um 1619

Vorfahren von Hertha Martha Kath

Wolfram Callenius

974
Gerog (Hans)
Schumacher
* 18.12.1655 Straßburg
† 18.03.1726 Eichstetten

487
Barbara
Schumacher
* 10.08.1686 Eichstetten
† 18.09.1735 Eichstetten

975
Anna Ottilia
Müller
* 1653 Bötzingen
~ 14.08.1653 Bötzingen
† 23.07.1734 Eichstetten

Vorfahren von Hertha Martha Kath

Wolfram Callenius

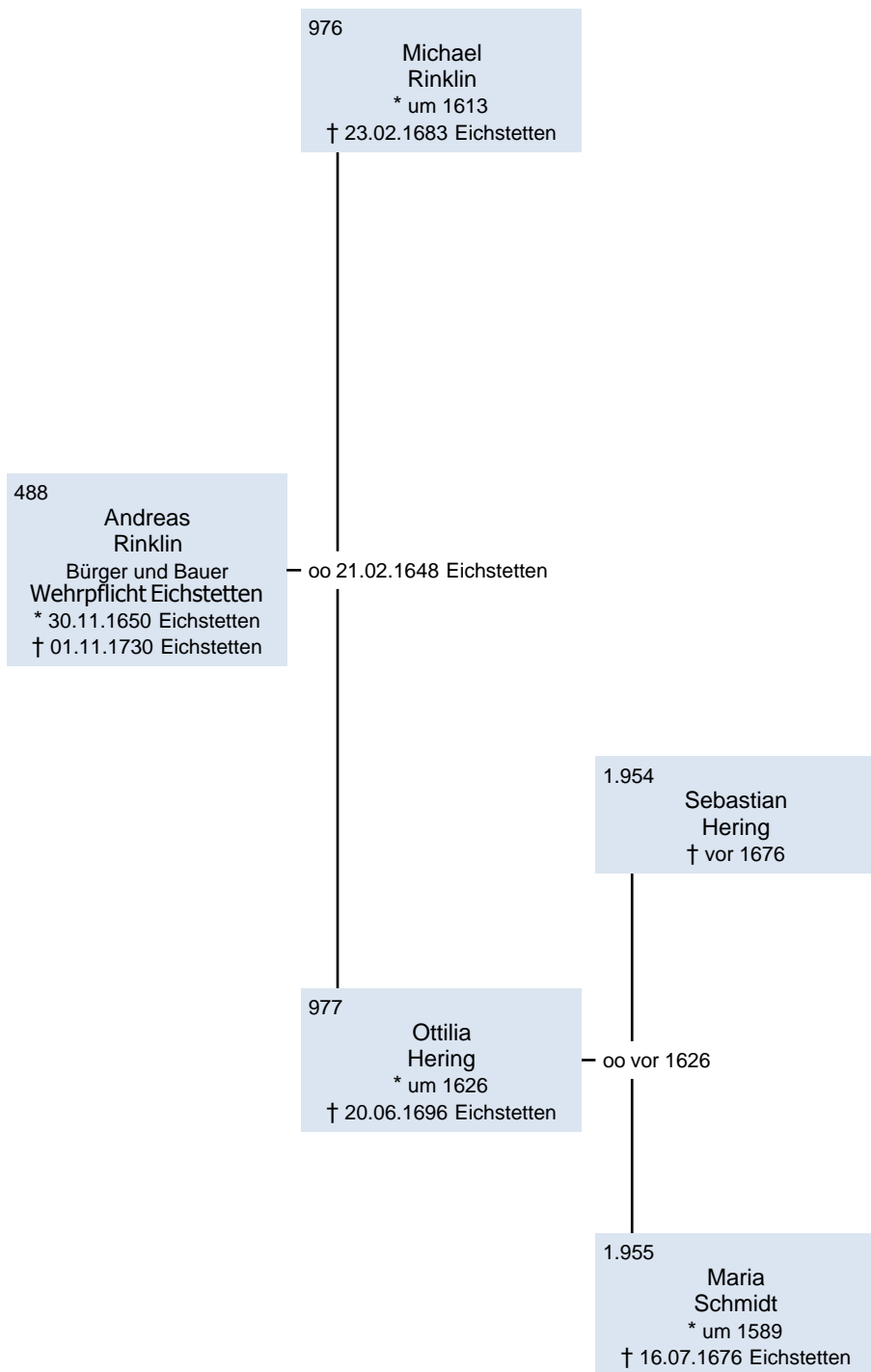

Vorfahren von Hertha Martha Kath

Wolfram Callenius

978
Jakob
Schumacher
* um 1622
† 24.08.1694 Eichstetten

489
Salomea
Schumacher
* 08.11.1651 Eichstetten
† nach 1705

oo 08.03.1647 Bötzingen

979
Salome
Meßner
* um 1618
† 03.02.1670

Vorfahren von Hertha Martha Kath

Wolfram Callenius

980
Claus
Enderlin
* 08.02.1627 Eichstetten
† 03.03.1687 Eichstetten

490
Martin
Enderlin
Huldigung Eichstetten
* 31.08.1662 Eichstetten
† 04.08.1720 Eichstetten

— oo 23.11.1652 Eichstetten

981
Anna Maria
Schneider
* um 1627

Vorfahren von Hertha Martha Kath

Wolfram Callenius

982

Johannes
Schönberger

491

Susanna
Schönberger
Herkunft Bötzingen
* um 1667
Oberschaffhausen
† 14.03.1704 Eichstetten

Vorfahren von Hertha Martha Kath

Wolfram Callenius

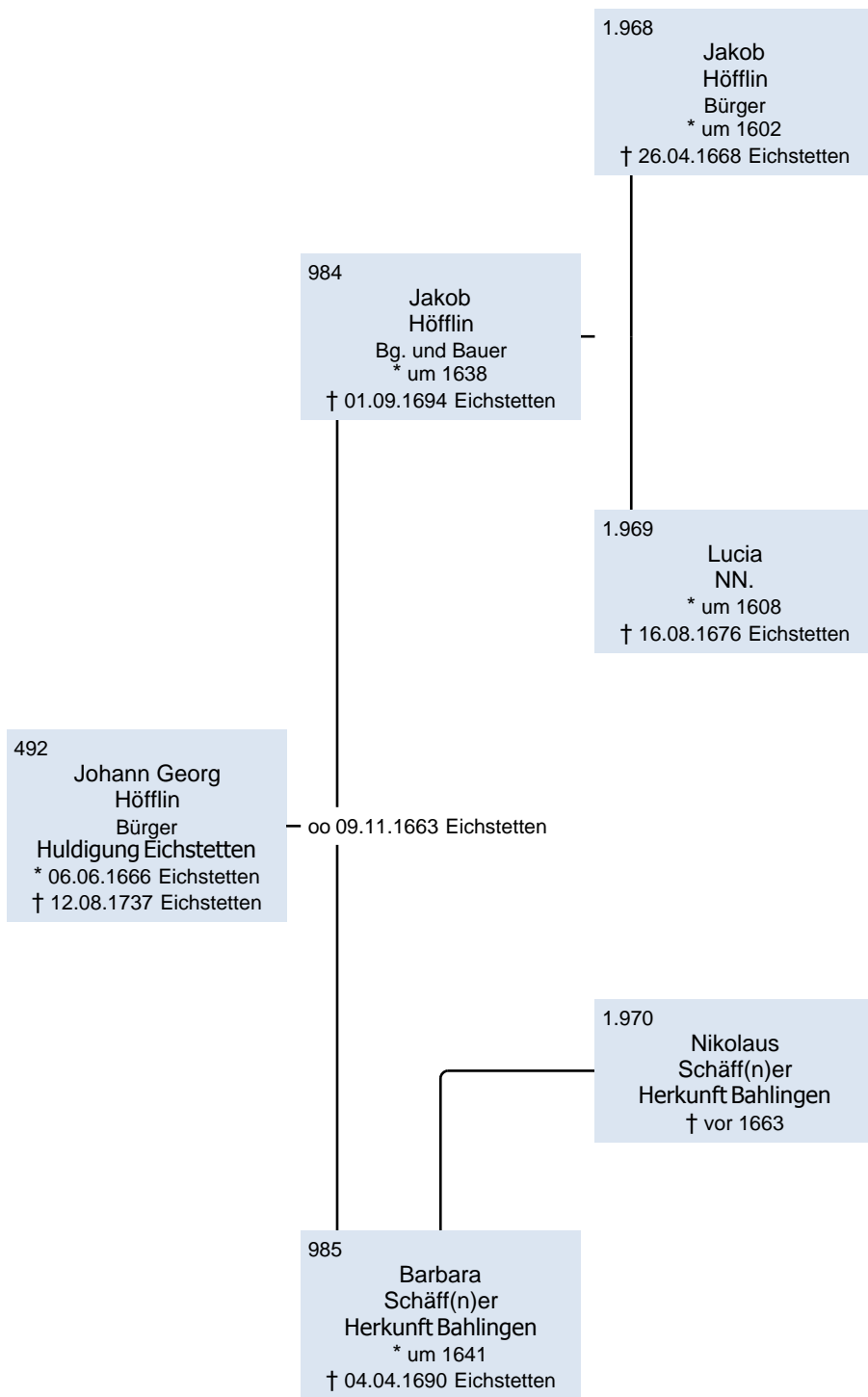

Vorfahren von Hertha Martha Kath

Wolfram Callenius

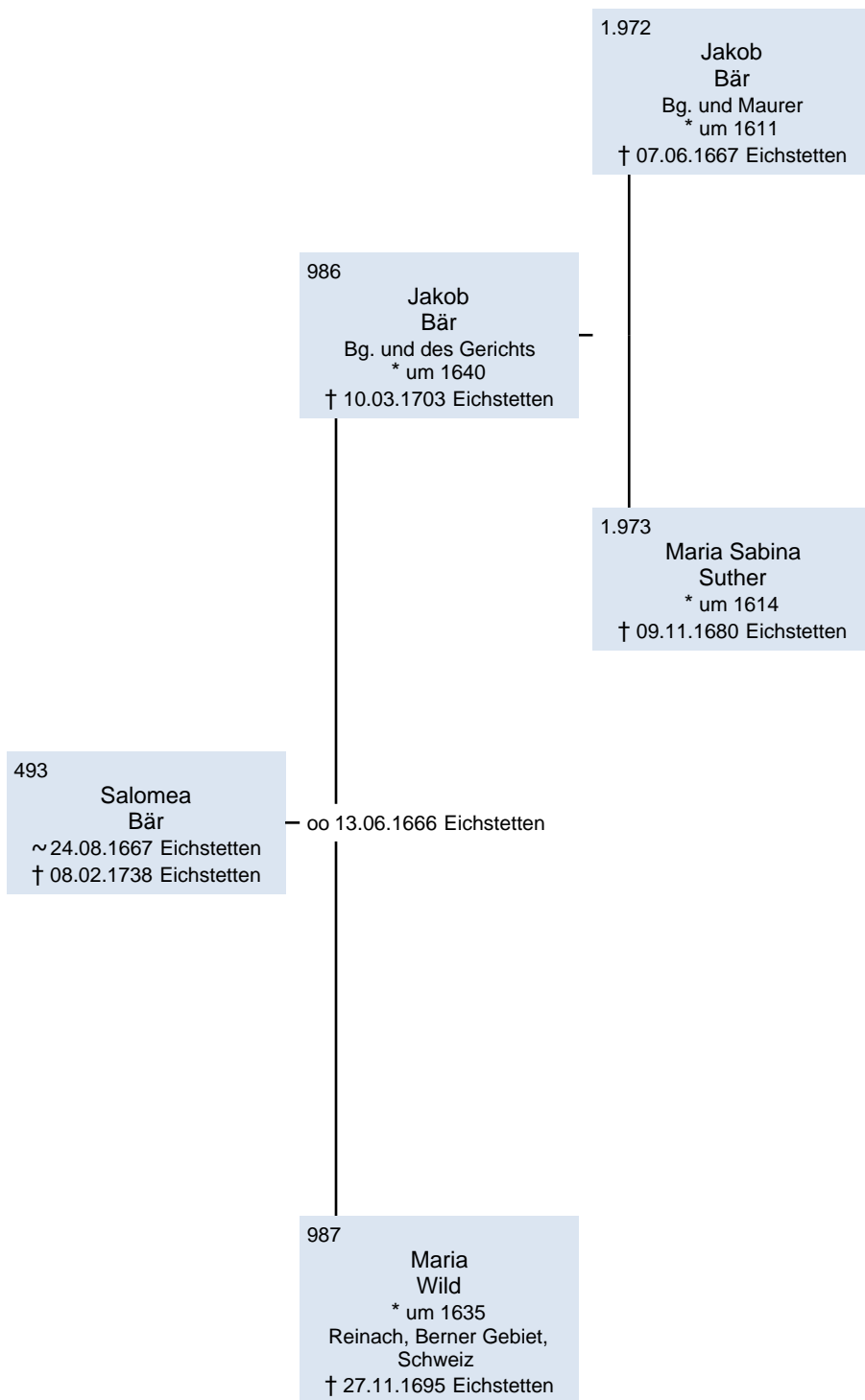

Vorfahren von Hertha Martha Kath

Wolfram Callenius

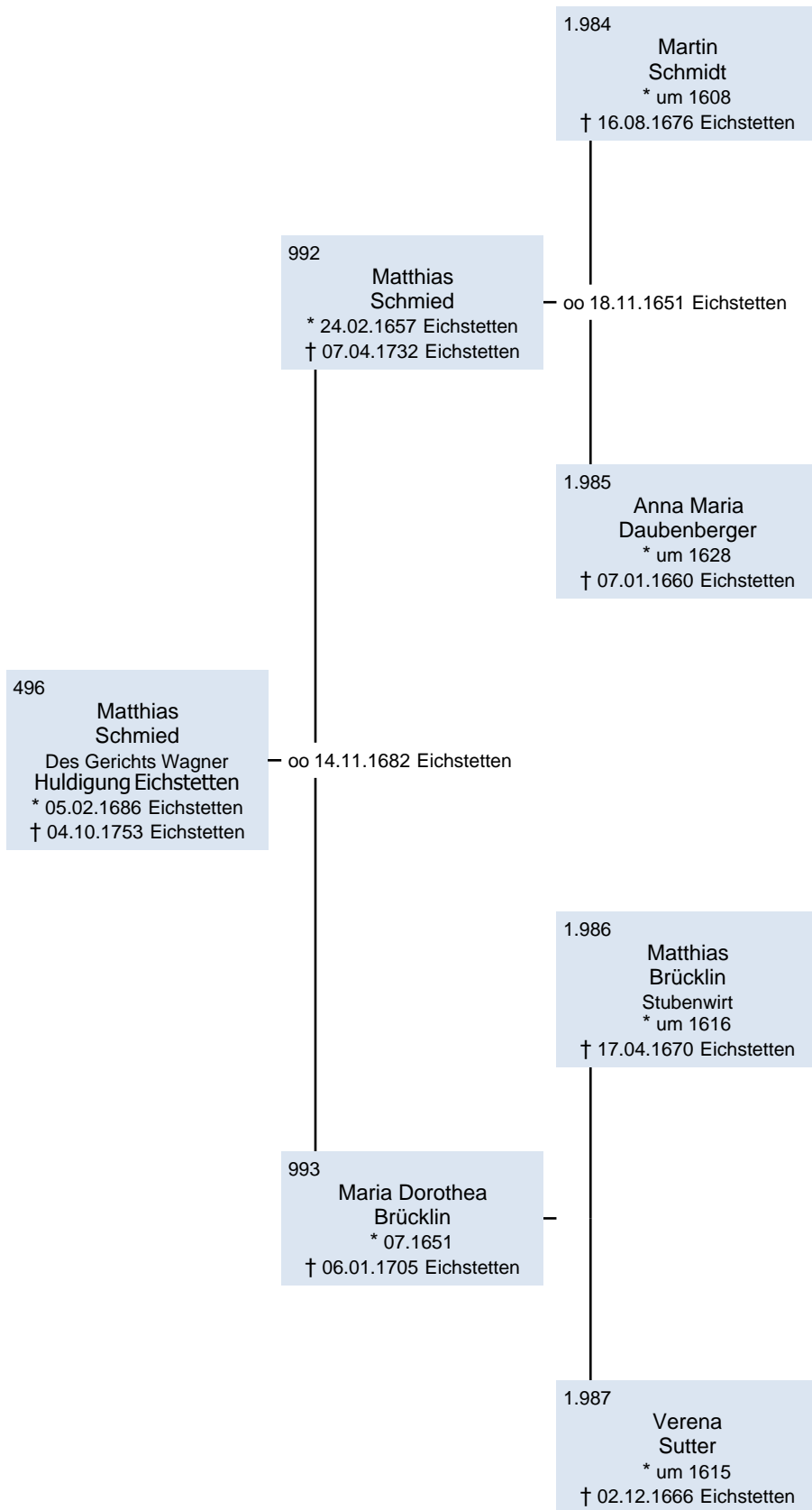

Vorfahren von Hertha Martha Kath

Wolfram Callenius

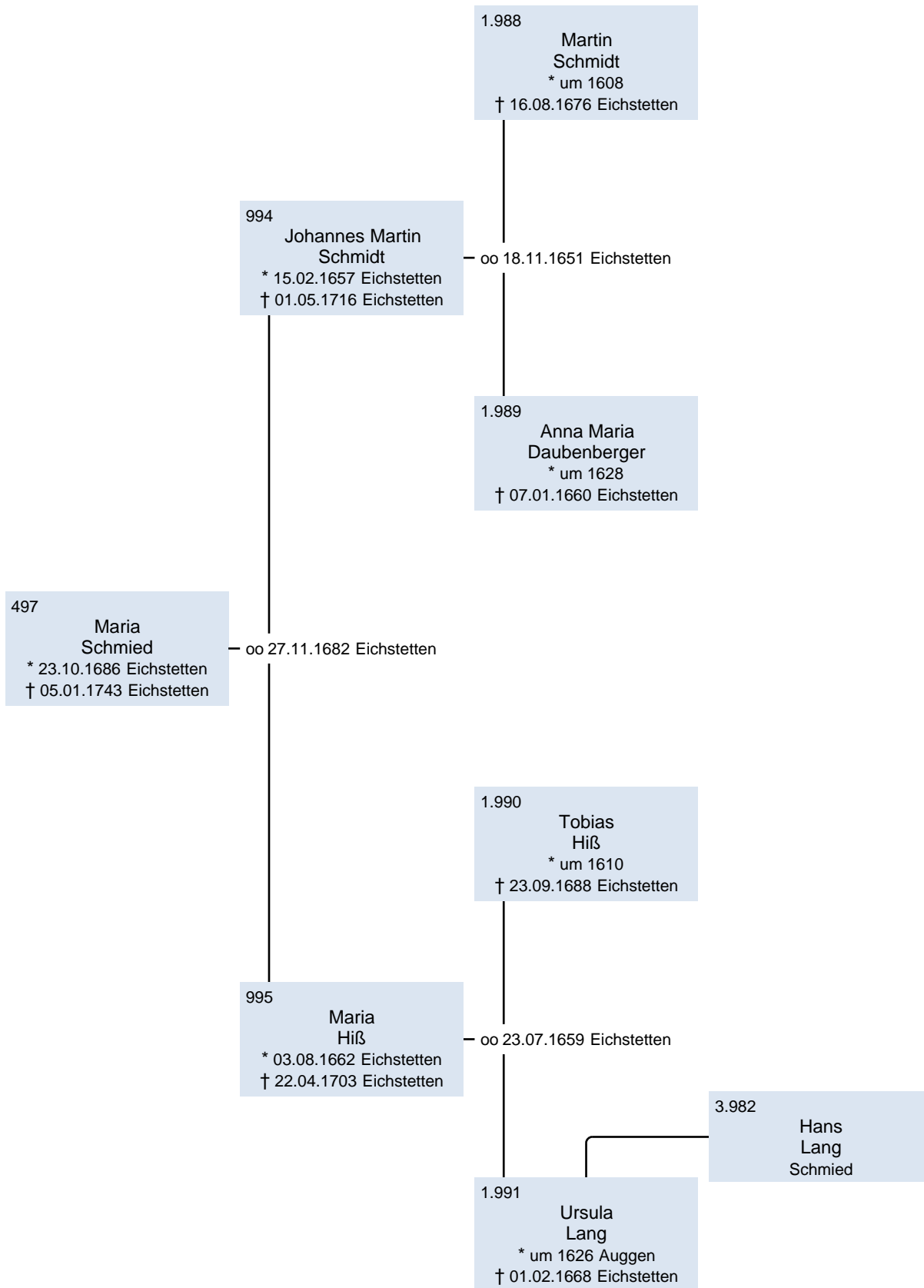

Vorfahren von Hertha Martha Kath

Wolfram Callenius

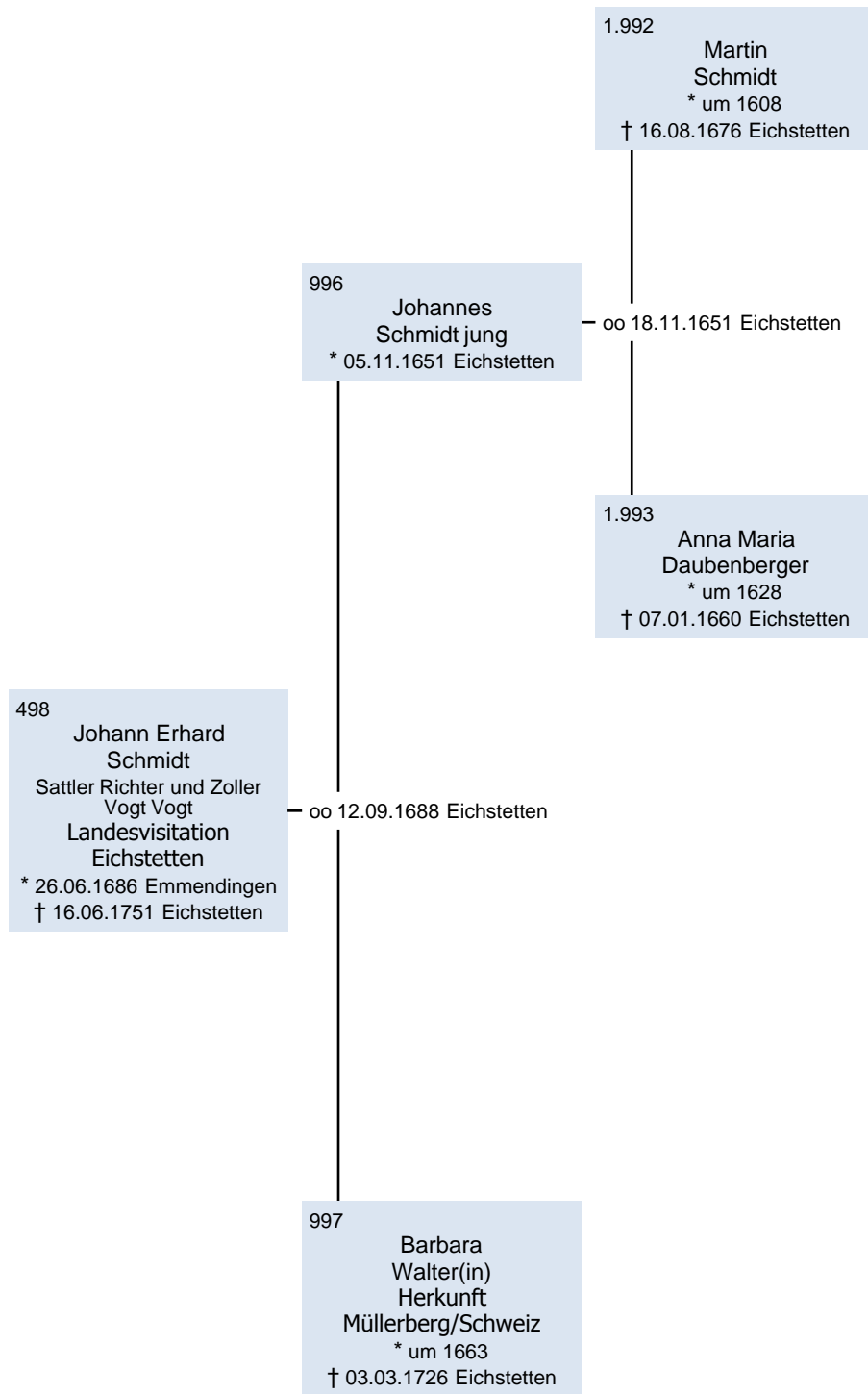

Vorfahren von Hertha Martha Kath

Wolfram Callenius

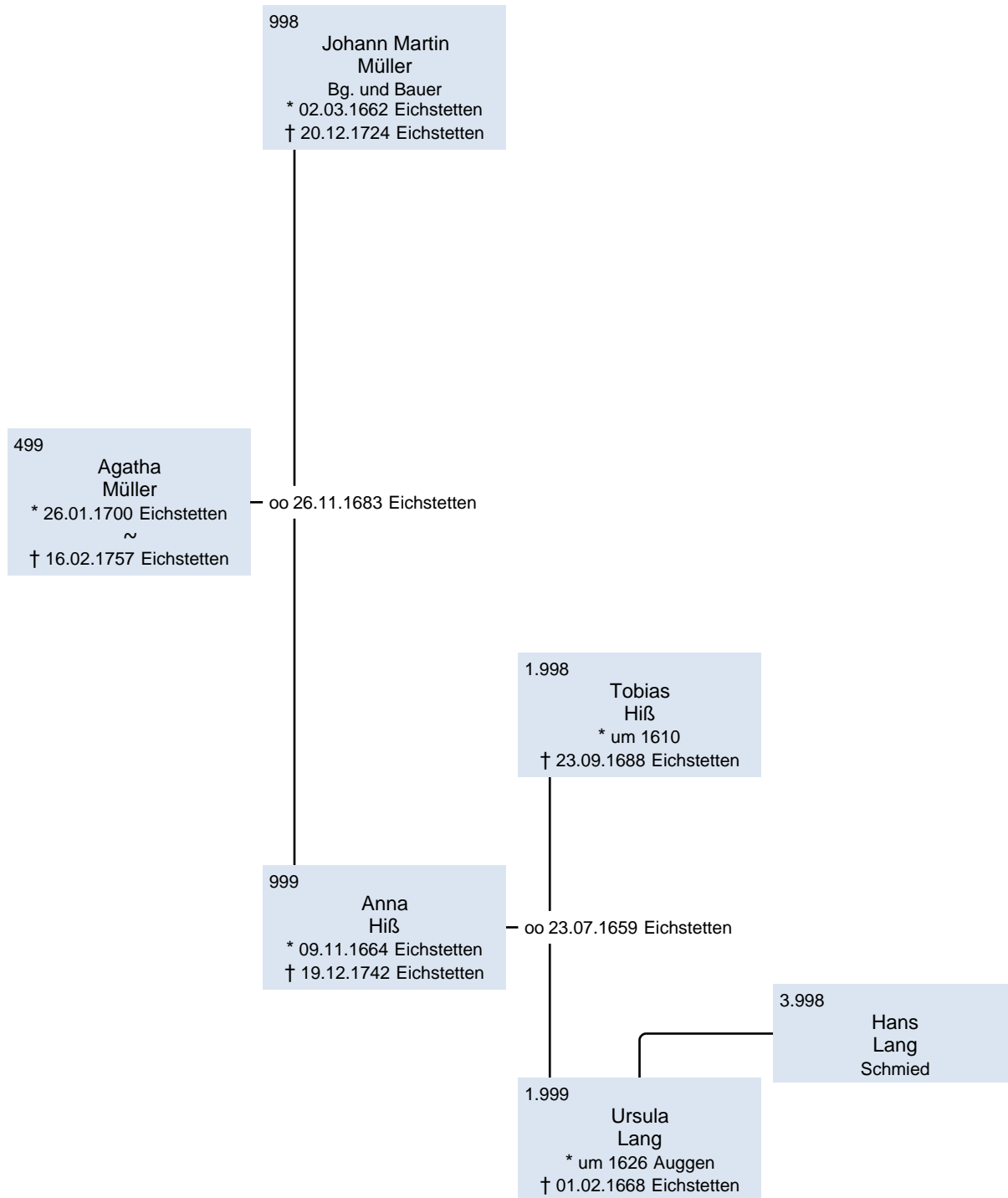

Vorfahren von Hertha Martha Kath

Wolfram Callenius

1.000
NN.
Zwahl
Herkunft Lahr



500
Johannes Georg
Zwahl
Bürger und Schreiner
* 14.12.1694 Lahr
† 14.03.1763 Eichstetten

Vorfahren von Hertha Martha Kath

Wolfram Callenius

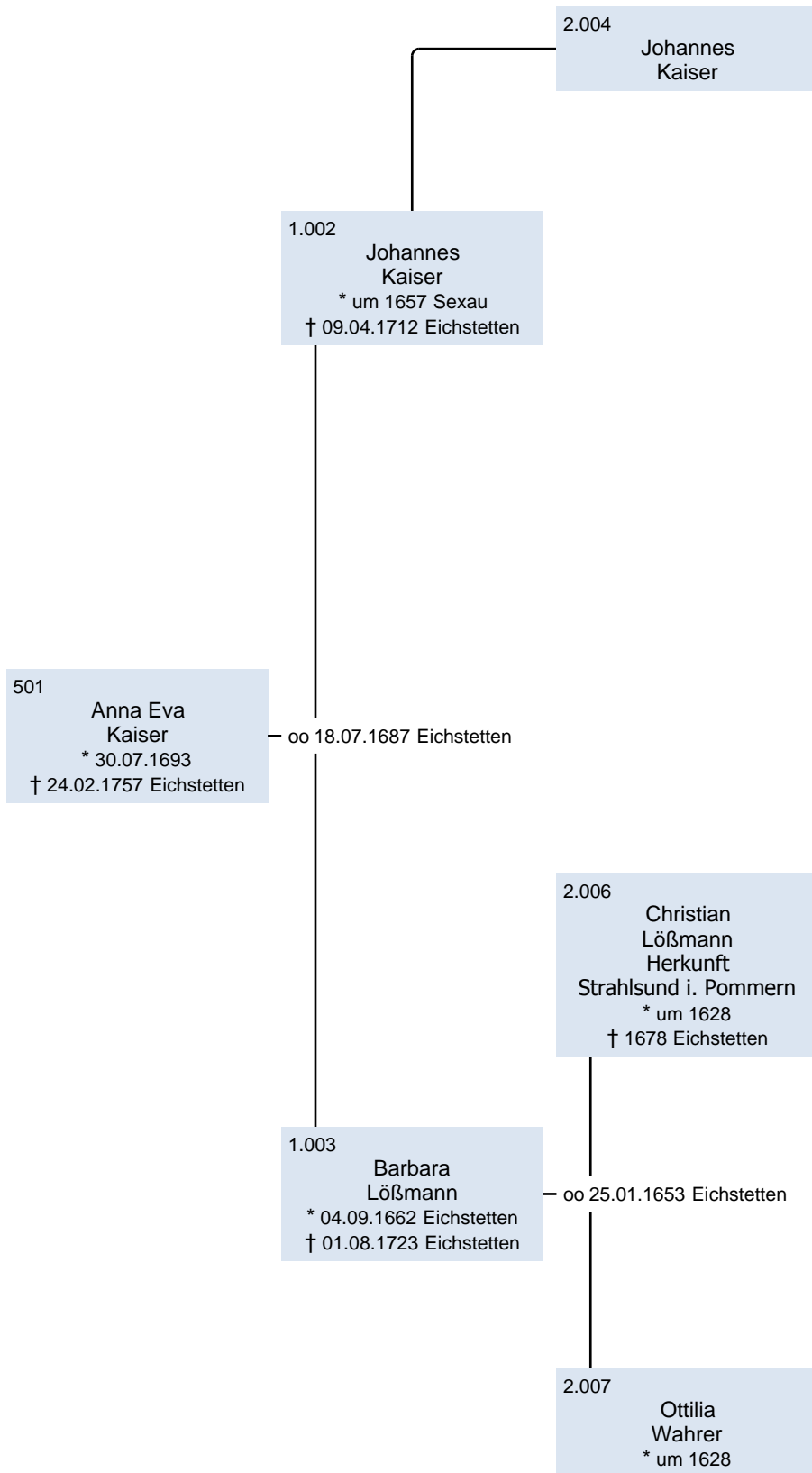

Vorfahren von Hertha Martha Kath

Wolfram Callenius

1.004
Johannes Georg
Stählin
* um 1666 Bötzingen
† 21.03.1746 Bötzingen

502
Johann Georg
Stählin
Richter und Organist
* 23.01.1704 Bötzingen
† 15.11.1773 Bötzingen

— oo vor 1704 Bötzingen

1.005
Magdalene
Jenne
* 1665/66 Bötzingen
† 06.01.1734 Bötzingen

Vorfahren von Hertha Martha Kath

Wolfram Callenius

1.006
Mathias
Sexauer
* um 1662
† 08.02.1714 Bötzingen

503
Anna Barbara
Sexauer
* 28.07.1707 Bötzingen
† 06.09.1792 Bötzingen

— oo vor 1704

1.007
Katharina
Fischer
* 15.01.1673 Bötzingen
† 12.10.1747 Bötzingen

Vorfahren von Hertha Martha Kath

Wolfram Callenius

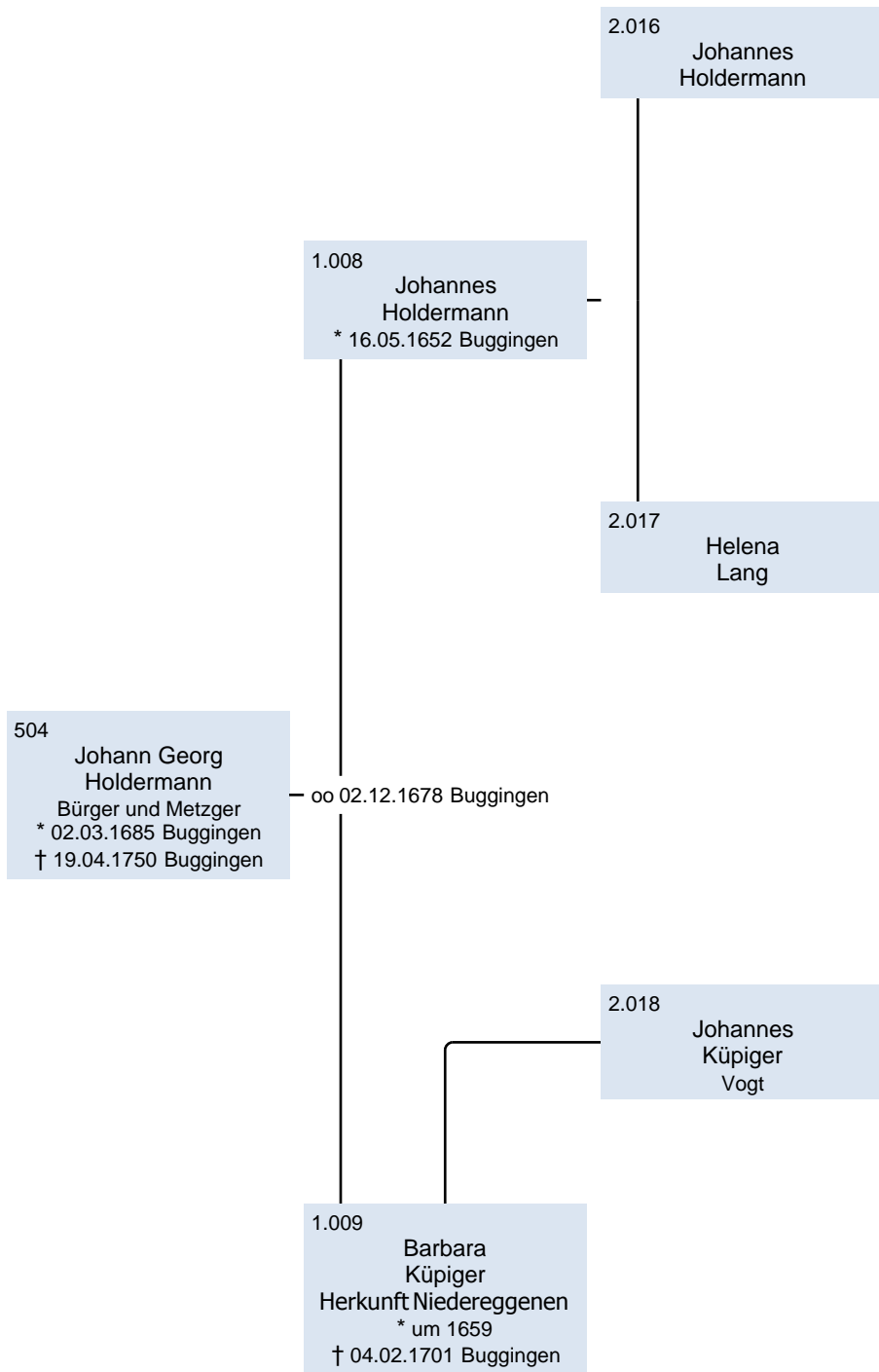

Vorfahren von Hertha Martha Kath

Wolfram Callenius

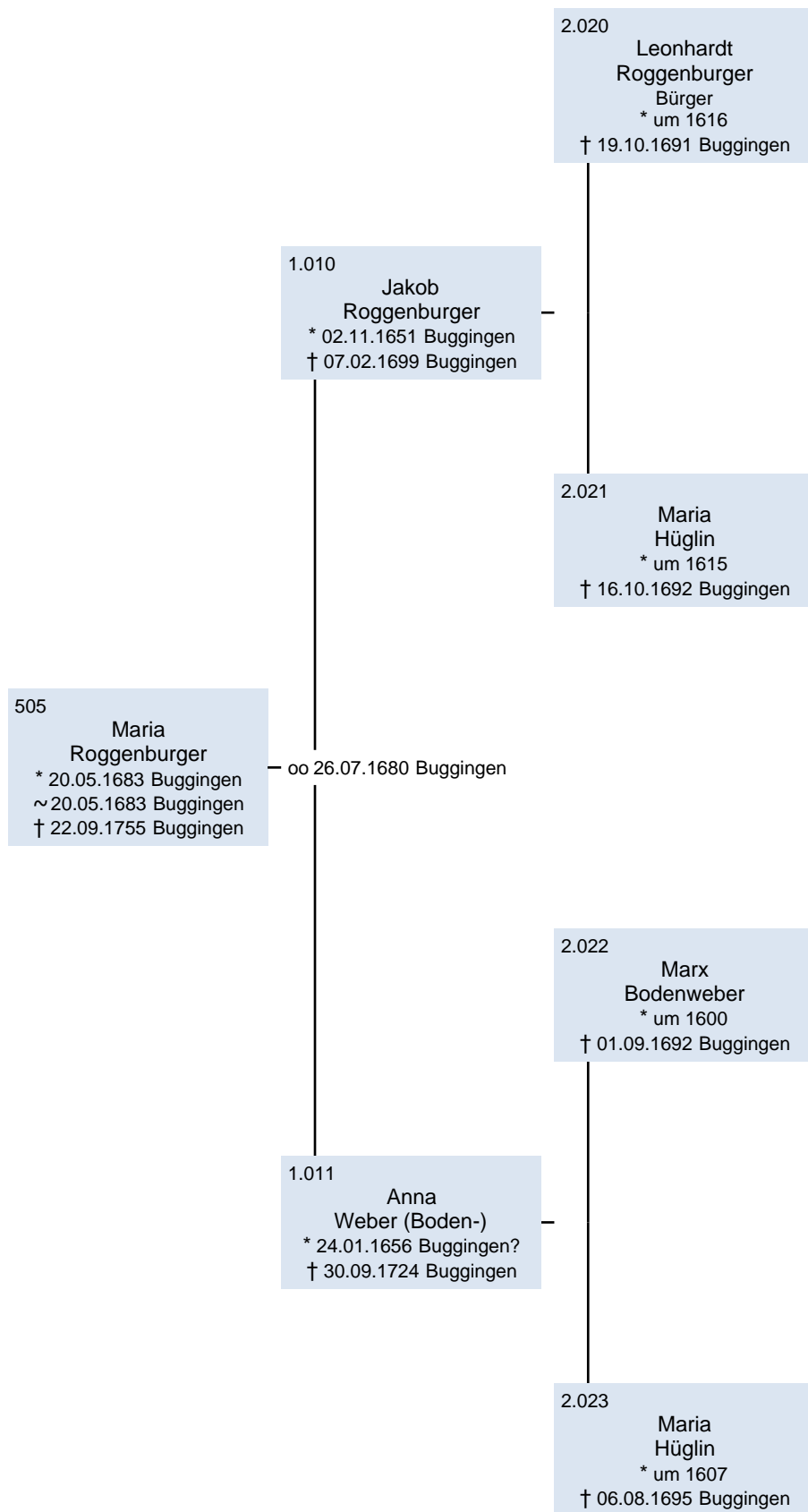

Vorfahren von Hertha Martha Kath

Wolfram Callenius

1.018
Michael
Stein
Stabhalter
* um 1668
† 03.08.1730
Oberschaffhausen

509
Magdalena
Stein
* 20.10.1700 Bötzingen
† 20.06.1787 Bötzingen

— oo vor 1705

1.019
Anna Maria
Brodbeck
* um 1671
† 02.02.1745
Oberschaffhausen

Vorfahren von Hertha Martha Kath

Wolfram Callenius

1.020
Johann Martin
Thier
† vor 1757

510
Johann Martin
Thier
* 06.10.1700 Bötzingen
† 20.03.1771 Bötzingen

— oo vor 1704

1.021
Ursula
Iselin
* um 1671
† 30.03.1754 Bötzingen

Vorfahren von Hertha Martha Kath

Wolfram Callenius

1.022
Jakob
Brodbeck
Stabhalter
* um 1667
† 29.11.1727 Bötzingen

511
Magdalena
Brodbeck
* 12.04.1705 Bötzingen
† 02.03.1782 Bötzingen

— oo vor 1704

1.023
Jakobea
Binninger
* 18.05.1679 Bötzingen
† 18.01.1763 Bötzingen

Vorfahren von Hertha Martha Kath

Wolfram Callenius

1
Hertha Martha Kath
02.12.1899 Geburt in Saarburg/Lothr.
Beruf Lehrerin
07.05.1978 Tod in MutlangenHerzversagen

Eltern

2
Otto Paul Emil Kath
14.01.1866 Geburt in Lenzen b. Belgard, Pommern
17.01.1866 Taufe (christlich)in Lenzen b. Belgard, Pommern
Beruf Reichsbahnobersekretär
05.12.1929 Tod in Hagen i. Westfalen
Gestorben im allg. KKH um 10:00 Uhr

3
Ida Diebold
20.03.1874 Geburt in Freiburg i.B.
12.04.1874 Taufe (christlich)in Freiburg i.B.
18.03.1888 Konfirmation in Eichstetten
09.08.1955 Tod in Kassel um 13:00 Uhr

Ida, * 20.3.1874 in Freiburg, war das dritte Kind aus der Ehe der Karoline Hiß mit Franz Joseph Diebold. Da die Mutter früh starb und sechs Kinder hinterließ, mußte sie mit ihren Geschwistern im elterlichen Geschäft tüchtig mithelfen. Es herrschte äußerste Sparsamkeit im Hause. Obgleich sie keine höhere Schule besuchen konnte, erhielt sie doch so manche geistige Anregung durch die im Hause wohnende Tante Ida Gais, die als Arztfrau in einem literarischen Kränzchen das deutsche Schrifttum pflegte. Im Jahre 1898 schloß Ida in Eichstetten die Ehe mit Otto Kath, der am 14.1.1866 in Lenzen in Pommern geboren war und einem alten Bauerngeschlecht entstammte. Kath hatte 8 Geschwister und wählte die Soldatenlaufbahn. Diese brachte ihn zu einem badischen Regiment nach Mülhausen im Oberelsaß. Von hier aus lernte er bei einem Manöver auch das Doktorhaus in Eichstetten kennen. Damit hatte das Schicksal Ida und Otto zusammengeführt. Nach einigen Jahren heirateten sie und wohntendann in Saarburg, Mörchingen/Lothr. und in Schlettstadt. Wanderungen in die Vogesen waren ihnen und ihren Kindern die höchste Freude. Nach der Ausweisung aus dem Elsaß zogen sie nach Hagen in Westfalen. In einer überaus harmonischen Ehe wurden ihnen drei Kinder geboren: Hertha, Anni und Ruth, von denen Ruth in der Blüte der Jahre 1938 starb.
Q: Sippenbuch Hiß, von Dr. Albert Hiß, 1961, S.218

Otto Paul Emil Kath ² und Ida Diebold ³ heirateten am 29.09.1898 in Eichstetten. Sie hatten 3 Kinder.

- i. Hertha Martha Kath ¹, geboren am 02.12.1899 in Saarburg/Lothr., gestorben am 07.05.1978 in Mutlangen
- ii. Dr.rer.pol. Anni Kath, geboren am 12.03.1902 in Saarburg/Lothr., gestorben in Helmstedt
- iii. Ruth Kath, geboren am 07.08.1918, gestorben 1938

Großeltern

4
August LudwigKath
06.06.1823 Geburt in Lenzen b. Belgard, Pommern
15.06.1823 Taufe (christlich)in Lenzen b. Belgard, Pommern
Beruf Eigentümer und Landwirt
18.06.1881 Tod in Lenzen b. Belgard, Pommern
22.06.1881 Bestattung in Lenzen b. Belgard, Pommern

5
Wilhelmine Karoline MariaWeske
18.01.1828 Geburt in Altmarrin, Kr. Kolberg
27.01.1828 Taufe (christlich)in Altmarrin, Kr. Kolberg

August LudwigKath ⁴ und Wilhelmine Karoline MariaWeske ⁵ heirateten am 19.10.1850 in Lenzen b. Belgard, Pommern. Sie hatten 3 Kinder.

- i. Otto Paul Emil Kath ², geboren am 14.01.1866 in Lenzen b. Belgard, Pommern, gestorben am 05.12.1929 in Hagen i. Westfalen
- ii. Paul Kath
- iii. Hermann Kath

6
Franz Joseph Diebold
25.03.1838 Geburt in Jungingen Kr. Hohenzollern
Beruf Kaufmann
09.11.1899 Tod in Eichstetten

Vorfahren von Hertha Martha Kath

Wolfram Callenius

7

Karoline Hiß

11.01.1851 Geburt in Eichstetten

18.10.1882 Tod in Eichstetten

Karoline, das zweite Kind des Posthalters Georg Friedrich Hiß und der Maria Katharina Bär, wurde am 11.1.1852 in Eichstetten geboren. Sie fand in der Posthalterei und Landwirtschaft des Vaters viel Arbeit, die nicht geringer wurde, als sie den Kaufmann Franz Joseph Diebold geheiratet hatte. Er war am 25.3.1838 in Jungingen (Hohenzollern) geboren als Sohn des "Modehannes" Johann Diebold, der aus Jungingen stammte und sich in Eichstetten niedergelassen hatte.

Da Karoline 6 Kindern das Leben schenkte und der Kampf ums Dasein ihre Kräfte überstieg, starb sie schon mit 30 Jahren am 18.10.1882. So waren ihre Kinder Franz, Martha, Ida, Emilie, Friedrich und Karoline früh waisen geworden. (...) Aber Fleiß und Sparsamkeit, fester Wille und Zusammenarbeit aller wurden gesegnet und ließen den Besitz wachsen, sodaß das Tuch- und Kurzwarengeschäft Diebold bald weithin bekannt wurde und treue Kunden bekam. Bis zu seinem Tode am 9.11.1899 hat Franz Joseph es geleitet, dann übernahm es sein ältester Sohn Franz Arthur.

Q: Sippenbuch Hiß, von Dr. Albert Hiß, 1961, S.210/211

Franz Joseph Diebold⁶ und Karoline Hiß⁷ heirateten am 18.04.1871 in Eichstetten. Sie hatten 9 Kinder.

- i. Franz Arthur Diebold, geboren am 30.10.1871 in Eichstetten, gestorben am 03.01.1938 in Eichstetten
- ii. Martha Diebold, geboren am 08.04.1873 in Eichstetten, gestorben am 28.02.1958 in Mannheim
- iii. Ida Diebold³, geboren am 20.03.1874 in Freiburg i.B., gestorben am 09.08.1955 in Kassel
- iv. Emilie Diebold, geboren am 03.05.1876 in Eichstetten, gestorben am 14.11.1941 in Freiburg
- v. Friedrich Diebold, geboren am 04.05.1877 in Eichstetten, gestorben am 19.06.1951
- vi. Karoline Diebold, geboren am 28.04.1878 in Eichstetten, gestorben am 01.08.1878 in Eichstetten
- vii. Anna Diebold, geboren am 05.05.1879 in Eichstetten, gestorben am 28.01.1881 in Eichstetten
- viii. Karoline Diebold, geboren am 06.07.1880 in Eichstetten, gestorben am 26.03.1901
- ix. Mathilde Diebold, geboren am 31.05.1882 in Eichstetten, gestorben am 18.10.1882 in Eichstetten

Urgroßeltern

8

Christoph Kath

22.03.1784 Geburt in Lenzen b. Belgard, Pommern

1784 Taufe (christlich) in Lenzen b. Belgard, Pommern

Beruf Schneidermeister u Eigentümer

02.11.1847 Tod in Lenzen b. Belgard, Pommern

05.11.1847 Bestattung in Lenzen b. Belgard, Pommern

9

Dorothea Luise Labrenz

22.03.1798 Geburt in Grüssow

15.12.1864 Tod in Lenzen b. Belgard, Pommern

18.12.1864 Bestattung in Lenzen b. Belgard, Pommern

Christoph Kath⁸ und Dorothea Luise Labrenz⁹ heirateten am 25.06.1819 in Lenzen b. Belgard, Pommern. Sie hatten 2 Kinder.

- i. August Ludwig Kath⁴, geboren am 06.06.1823 in Lenzen b. Belgard, Pommern, gestorben am 18.06.1881 in Lenzen b. Belgard, Pommern
- ii. Gustav Kath Kaufmann in Belgard

10

Pagel Wilhelm Weske

01.09.1781 Geburt in Dassow

Beruf Büdner, Dienstknecht, Einwohner u Eigentümer

08.08.1850 Tod in Lenzen b. Belgard, Pommern

11.08.1850 Bestattung in Lenzen b. Belgard, Pommern

11

Dorothea Regina Treichel

26.02.1787 Geburt in Marrin

02.?.1787 Taufe (christlich) in Marrin

Beruf Büdnerfrau

17.07.1850 Tod in Lenzen b. Belgard, Pommern

21.07.1850 Bestattung in Lenzen b. Belgard, Pommern

Pagel Wilhelm Weske¹⁰ und Dorothea Regina Treichel¹¹ heirateten am 14.11.1810 in Altmarrin, Kr. Kolberg. Sie hatten ein Kind.

- i. Wilhelmine Karoline Maria Weske⁵, geboren am 18.01.1828 in Altmarrin, Kr. Kolberg

12

Johannes Diebold

09.04.1807 Geburt in Jungingen

17.10.1877 Tod in Eichstetten

Vorfahren von Hertha Martha Kath

Wolfram Callenius

13

Antonia Kohler

08.02.1810 Geburt in Jungingen

25.12.1853 Tod in Jungingen

Johannes Diebold ¹² und Antonia Kohler ¹³ heirateten am 25.06.1834 in Jungingen. Sie hatten ein Kind.

i. Franz Joseph Diebold ⁶, geboren am 25.03.1838 in Jungingen Kr. Hohenzollern, gestorben am 09.11.1899 in Eichstetten

14

Georg Friedrich Hiß

19.12.1825 Geburt in Eichstetten

Beruf Metzger, Rößlewirt u Posthalterin Eichstetten

28.08.1894 Tod in Eichstetten

Georg Friedrich Hiß erblickte am 19.Januar 1825 das Licht der Welt. Er starb in Eichstetten am 28.August 1894. Der Eintrag im Kirchenbuch lautet "Den 19.Dezember 1825 morgens um 2 Uhr wurde geboren, und den 29.Dezember mittags getauft, Georg Friedrich Hiß, Sohn des Georg Friedrich Hiß, Bürger und Rößlewirts, und der Anna Katharina Brodbeck. Gevattern Joh.Jakob Eselsgroth, Matthias Enderlin, Martin Schumacher, Salome Danzeisen geb.Jöslin, Maria Katharina Bacherer, ledig, und Anna Maria Hiß Idig". Die Lebensjahre dieses Vorfahren fallen in das Jahrhundert, in dem eine neue Zeit anhebt. In die uralte bäuerliche Lebensordnung, die sich durch viele Geschlechterfolgen immer gleich geblieben war, brachen umwälzende Erfindungen, wie Eisenbahn und Fahrrad, Automobil und Flugzeug, Elektrizität und Motorisierung sind äußere Kennzeichen diese Umwälzung. Im dörflichen Leben wirkte sich diese Entwicklung zunächst nur langsam aus, und die Eichstetter waren schon froh, daß sie ihren Postwagen hatten. Unser Georg Friedrich, die Eichstetter nannten ihn den "Postwagengroßvater", versah die von seinem Großvater eingerichtete Posthaltere. Seine Postwagen fuhren täglich in die Amtsstadt Emmendingen, nach Hugstetten und Riegel an die Bahnhöfe und die Poststationen. Diese Fahrten waren kein reines Vergnügen, die Straßen schlecht, die Federung der Wagen ebenfalls, die Pferde alles andere als Pegasusse, und da die Wagen nur 6 bis 8 Fahrgäste faßten, mußte der Überschuß hoch oben auf dem Verdeck den Regen, den Wind und gar den Schnee über sich ergehen lassen. Mit der Postkutschenromantik war es also nicht weit her. (...Doch bald, als die Kaiserstuhlbahn eröffnet wurde, läuteten die Sterbeglöcklein für die Eichstetter Postkutsche, sein Sohn Friedrich Julius ließ zum letzten mal die Peitsche vom hohen Bock knallen.) Eine neue Zeit war angebrochen, und der Sattler Stuck brachte die erste Draisine nach Eichstetten.

Noch nicht 21 Jahre alt war Georg Friedrich, als er seine kaum siebzehnjährige Braut heimführte. Statt des kirchlichen Trauungsvermerks bringen wir, zum erstenmal, den Eintrag im weltlichen Standesamtsregister "Am 3.November 1846, 11 Uhr vormittags, wurde dahier in der evangelisch-protestantischen Gemeinde Eichstetten, nach eingeholter Staatserlaubnis, d.d. Emmendingen d. 8.Oktober 1846, nach zuweimaliger geschehener Proklamation (11. und 18.Oktober) und nach verlesen des I.C.V.Fit.Tag des badischen Landrechts, in der Kirche getraut Georg Friedrich Hiß, neuangehender Bürger und Metzgermeister, Sohn des ... mit Maria Katharina Bär, * 27.August 1829, Tochter des Christian Bär, hiesigen Bürgermeisters, und der Maria Katharina Schmidt. Nn der Trauzeugen Georg Jakob Bockstahler, Altbürgermeister und Friedrich Schmidt, Bürgermeister von Köndringen".

Die "Bär" waren Menschen von hohem Wuchs, eine Eigenschaft, die ebenso wie das schwarze Haar und die dunklen Augen der stattlichen Frau, auf viele Nachfahren vererbt hat.

Q: Sippenbuch Hiß von Dr.Albert Hiß, 1961, S.37/38

15

Maria Katharina Bär

27.08.1829 Geburt in Eichstetten

30.06.1887 Tod in Eichstetten

Georg Friedrich Hiß ¹⁴ und Maria Katharina Bär ¹⁵ heirateten am 03.11.1846 in Eichstetten. Sie hatten 9 Kinder.

- i. Karl Albert Hiß, geboren am 03.11.1847 in Eichstetten, gestorben am 05.03.1916 in Eichstetten
- ii. Katharina Albertina Hiß, geboren am 08.11.1848 in Eichstetten, gestorben am 10.03.1851 in Eichstetten
- iii. Maria Magdalena Hiß, geboren am 01.01.1850 in Eichstetten, gestorben am 05.02.1854 in Eichstetten
- iv. Karoline Hiß ⁷, geboren am 11.01.1851 in Eichstetten, gestorben am 18.10.1882 in Eichstetten
- v. Bertha Katharina Hiß, geboren am 23.04.1853 in Eichstetten, gestorben am 25.08.1870 in Eichstetten
- vi. Ida Hiß, geboren am 30.04.1857 in Eichstetten, gestorben 1941
- vii. Friedrich Julius Hiß, geboren am 28.07.1862 in Eichstetten, gestorben am 06.04.1929
- viii. Karl Hiß, geboren am 29.01.1866 in Eichstetten, gestorben am 28.05.1869 in Eichstetten
- ix. Mathilde Hiß, geboren am 01.02.1870 in Eichstetten, gestorben am 11.07.1945 in Heidelberg

4. Vorfahrgeneration

16

Füselier Christoph Kath

um 1753 Geburt

05.01.1813 Tod in Lenzen b. Belgard, Pommern

17

Anna Christine Jesken

um 1752 Geburt

20.06.1818 Tod in Lenzen b. Belgard, Pommern

Füselier Christoph Kath ¹⁶ und Anna Christine Jesken ¹⁷ heirateten um 1779 in Lenzen b. Belgard, Pommern. Sie hatten ein Kind.

i. Christoph Kath ⁸, geboren am 22.03.1784 in Lenzen b. Belgard, Pommern, gestorben am 02.11.1847 in Lenzen b. Belgard, Pommern

Vorfahren von Hertha Martha Kath

Wolfram Callenius

18

NN. Labrenz

19

Sophie Janke

um 1771 Geburt

01.06.1853 Tod in Lenzen b. Belgard, Pommern

NN. Labrenz¹⁸ und Sophie Janke¹⁹ Sie hatten ein Kind.

i. Dorothea Luise Labrenz⁹, geboren am 22.03.1798 in Grüssow, gestorben am 15.12.1864 in Lenzen b. Belgard, Pommern

20

Hanns Weske

21

Anna Maria Dilgen

Hanns Weske²⁰ und Anna Maria Dilgen²¹ heirateten am 31.05.1770 in Altmarrin, Kr. Kolberg. Sie hatten ein Kind.

i. Pagel Wilhelm Weske¹⁰, geboren am 01.09.1781 in Dassow, gestorben am 08.08.1850 in Lenzen b. Belgard, Pommern

22

Johann Friedrich Treichel

Beruf Kossäth

Kossäth = Besitzer eines keinen Bauern- oder Landarbeitshauses

23

Dorothea Sophia Schwanten

Johann Friedrich Treichel²² und Dorothea Sophia Schwanten²³ Sie hatten ein Kind.

i. Dorothea Regina Treichel¹¹, geboren am 26.02.1787 in Marrin, gestorben am 17.07.1850 in Lenzen b. Belgard, Pommern

24

Bernhard Diebold

06.02.1782 Geburt in Jungingen

06.10.1822 Tod in Goldbach

25

Magdalena Schuler

01.08.1780 Geburt in Jungingen

09.03.1847 Tod in Jungingen

Bernhard Diebold²⁴ und Magdalena Schuler²⁵ heirateten am 12.05.1806 in Jungingen. Sie hatten ein Kind.

i. Johannes Diebold¹², geboren am 09.04.1807 in Jungingen, gestorben am 17.10.1877 in Eichstetten

26

Simon Kohler

30.10.1776 Geburt in Jungingen

22.12.1836 Tod in Jungingen

27

Kunigunde Bumiller

18.03.1774 Geburt in Jungingen

14.02.1838 Tod in Jungingen

Simon Kohler²⁶ und Kunigunde Bumiller²⁷ heirateten am 22.10.1798 in Jungingen. Sie hatten ein Kind.

i. Antonia Kohler¹³, geboren am 08.02.1810 in Jungingen, gestorben am 25.12.1853 in Jungingen

28

Georg Friedrich Hiß

16.07.1792 Geburt in Eichstetten

Beruf Rößlewirt u Posthalterin Eichstetten

24.08.1875 Tod in Eichstetten

Georg Friedrich Hiß, Landwirt und Posthalter in Eichstetten 1792 bis 1875.

Er war verheiratet mit Anna Katharina Brodbeck, geboren in Eichstetten am 24.Oktober 1796 und dort gestorben am 15.April 1879. Der Trauunseintrag lautet "1816 den 9. Januar wurde hier corpuliert Georg Friedrich Hiß, Sohn des Martin Hiß, alt Heimbürger dahier, und der Salomea Brandenbergerin, mit Anna Catharina Brodbeckin, Tochter des Jakob Brodbeck, hiesigen Bürgers, und der Catharina Maurerin". Die Jugendjahre unseres Georg Friedrich waren von den Napoleonischen Kriegen ausgefüllt. Auch mancher Eichstetter mußte damals im Dienste des fremden Eroberers gegen die deutschen Brüder in Preußen und Österreich kämpfen oder mit nach Spanien oder Rußland ziehen. Das Dorf hatte wenig zu leiden unter fremden Truppen. In den Jahrzehnten der Ruhe war seine Einwohnerzahl bald auf über 2000 angestiegen. Man lebte wieder in einer froheren Zeit und freute sich an den Lichtgängen, wo die Burschen bei Wein, Brot und Nüssen die Mädchen am surrenden Spinnrad neckten, wo man sang und tanzte und das Dorfgeschehen durchhechelte. Trotz dieses wirtschaftlichen Aufschwungs zog doch bei der schnellen Zunahme der Bevölkerung in manchen Familien die Not ein. Und so begann die Auswanderung nach Amerika. Nach den Aufzeichnungen von Adolf Gänsehirt waren es 48 Hiß, 86 Danzeisen, 23 Bockstahler, 61 Wiedemann, 126 Schmidt, insgesamt aber über 1400 Eichstetter, die im Lauf der Jahre der Heimat den Rücken kehrten. Es waren nicht die schlechtesten, die fortgezogen, und die meisten haben es über dem "großen Wasser" zu Ansehen und Wohlstand gebracht, nur daß sie das Heimweh zeitlebens plagte.(...)

Durch die Wellen der Revolution von 1848/49 wurde das Dorf wenig beunruhigt. Der lettenschwere Menschenschlag fühlte sich kaum betroffen, Säen und Ernten ließen wenig Zeit, um sich für die hohen Ziele der begeisterten Freiheitskämpfer einzusetzen. So zogen nur wenige nach Freiburg und ließen den Hecker und den Struve hochleben. Nach dem unglücklichen Ausgang der Volksbewegung machte man sich gar in Spottliedern über sie lustig. Doch erlebte es der Posthalter noch, daß sich ein Teil der Freiheitsträume erfüllte als 1871 das deutsche Reich gegründet wurde.

Die Eichstetter Posthaltereie, die im Gasthof zum "Rößle" untergebracht war, auf dem die Hiß seit mehreren Generationen sitzen, hatte der Schwiegervater unseres Georg Friedrich Hiß, Jakob Brodbeck (Nr.186) am 30.September 1814 von Georg Jakob Köbelin um 2.000 Gulden gekauft. Die Kaufurkunde ist erhalten und lautet:

"Actum Eichstetten, den 30.September 1814 Nr.41. An dem heutigen Tag erscheinen Jakob Brodbeck Burger dahier und Jerg Jakob Köbelin ledig aber volljährig mit dem Vermelten, wie sie ein Tausch miteinander getroffen hätten als es gibt Jakob Brodbeck dem Jerg Jakob Köbelin Haus und Hof samt zugehörte oben im Dorf 1seits der Dorfbach 2seits der Mettlinweg, stoßt oben auf der Weg, unten auf Matthias Danzeisen. Gerichtl. Anschlag 900 fl.

Dagegen gibt Jerg Jakob Köbelin dem Jakob Brodbeck sein eigenthümliches Haus samt Zugehörte nebst der Würthsgerechtigkeit zum Rößle genant unten im Dorf 1seits der Käufer selbst und Michel Schmidt 2seits Matthias Weiß, stoßt vornen auf die Allmen hinten auf die Allmend. Gerichts.Anschl. 200 fl. Dagegen gibt Brodbeck dem Köbelin Nachgeld 1.100 fl. Eilfhundert Gulden.

Wobey bedungen,

1) Hundert Gulden barr, das übrige in drey gleichen Terminen als auf Martini 1814, 15 u. 1816 zu bezahlen

2) die Kosten zahlt jeder die Hälfte.

T. Jakob Brodbeck T Jakob Köbelin"

Q: Sippenbuch Hiß von Dr.Albert Hiß, 1961, S.35/36

29

Anna Katharina Brodbeck

24.10.1796 Geburt in Eichstetten

15.04.1879 Tod in Eichstetten

Georg Friedrich Hiß ²⁸ und Anna Katharina Brodbeck ²⁹ heirateten am 09.01.1816 in Eichstetten. Sie hatten 5 Kinder.

i. Jakob Martin Hiß , geboren am 09.11.1816 in Eichstetten , gestorben am 18.12.1816 in Eichstetten

ii. Jakob Friedrich Hiß , geboren am 06.10.1818 in Eichstetten , gestorben am 17.01.1825 in Eichstetten

iii. Wilhelm Hiß , geboren am 13.11.1820 in Eichstetten , gestorben am 24.03.1829 in Eichstetten

iv. Georg Friedrich Hiß ¹⁴ , geboren am 19.12.1825 in Eichstetten , gestorben am 28.08.1894 in Eichstetten

v. Anna Katharina Hiß , geboren am 11.01.1831 in Eichstetten , gestorben am 06.02.1834 in Eichstetten

30

Christian Bär

10.02.1806 Geburt in Eichstetten

Beruf Ratschreiber u Bürgermeister, auch Landtagabgeordneterin Eichstetten

zwischen 1850 und 1860 Beruf Landtagsabgeordneter der 2. Kammer

11.04.1872 Tod in Eichstetten

31

Maria Katharina Schmidt

07.02.1807 Geburt in Eichstetten

26.08.1887 Tod in Eichstetten

Christian Bär ³⁰ und Maria Katharina Schmidt ³¹ heirateten am 27.02.1827 in Eichstetten. Sie hatten 4 Kinder.

i. Maria Katharina Bär ¹⁵ , geboren am 27.08.1829 in Eichstetten , gestorben am 30.06.1887 in Eichstetten

ii. Christian Bär , geboren am 23.02.1833 in Eichstetten , gestorben am 14.06.1833 in Eichstetten

iii. Karl Friedrich Bär , geboren am 08.09.1837 in Eichstetten , gestorben am 28.02.1911 in Eichstetten

iv. Wilhelm Christian Bär , geboren am 13.04.1839

5. Vorfahrgeneration

48

Johannes Diebold
20.12.1752 Geburt
wahrscheinlich in Juningen
Herkunft in Jungingen
Religion katholisch
13.12.1843 Tod
wahrscheinlich in Juningen

49

Clara Bumiller
09.06.1756 Geburt
wahrscheinlich in Juningen
25.06.1787 erste Kommunion in Jungingen
Herkunft in Jungingen
Religion katholisch
01.12.1826 Tod
wahrscheinlich in Juningen

Johannes Diebold⁴⁸ und Clara Bumiller⁴⁹ heirateten am 14.05.1781 in Jungingen. Sie hatten 7 Kinder.

- i. Bernhard Diebold²⁴, geboren am 06.02.1782 in Jungingen, gestorben am 06.10.1822 in Goldbach
- ii. Anna Diebold, geboren am 25.04.1785
- iii. Crestina Diebold, geboren am 25.06.1787
- iv. Anna Maria Diebold, geboren am 20.12.1790 in Jungingen
- v. Antonius Diebold, geboren am 01.07.1791 in Jungingen
- vi. Anna Maria Diebold, geboren am 12.04.1796
- vii. Maria Anna Diebold, geboren am 30.12.1800

50

Rupert Schuler
13.08.1754 Taufe (christlich) in Jungingen
Herkunft in Jungingen
Religion katholisch
05.12.1832 Tod in Jungingen

51

Anna Maria Ling
1756 Geburt
Religion katholisch
15.10.1826 Tod in Jungingen

Rupert Schuler⁵⁰ und Anna Maria Ling⁵¹ heirateten am 27.06.1779 in Jungingen. Sie hatten ein Kind.

- i. Magdalena Schuler²⁵, geboren am 01.08.1780 in Jungingen, gestorben am 09.03.1847 in Jungingen

52

Wolfgang Kohler
1748 Geburt
27.11.1748 Taufe (christlich) in Jungingen
08.10.1827 Tod in Jungingen

53

Antonia Glamser
05.01.1746 Geburt in Jungingen
Herkunft in Jungingen
Religion katholisch
29.06.1818 Tod in Jungingen

Wolfgang Kohler⁵² und Antonia Glamser⁵³ heirateten am 22.09.1774 in Jungingen. Sie hatten ein Kind.

- i. Simon Kohler²⁶, geboren am 30.10.1776 in Jungingen, gestorben am 22.12.1836 in Jungingen

54

Mathias Bumiller
um 1744 Geburt
Herkunft in Jungingen

55

Katharina Diebold
um 1744 Geburt
Herkunft in Jungingen

Vorfahren von Hertha Martha Kath

Wolfram Callenius

Mathias Bumiller⁵⁴ und Katharina Diebold⁵⁵ Sie hatten ein Kind.

i. Kunigunde Bumiller²⁷, geboren am 18.03.1774 in Jungingen, gestorben am 14.02.1838 in Jungingen

56

Johann Martin Hiß

13.12.1753 Geburt in Eichstetten

Beruf Bürger u Gerichtsmann in Eichstetten

08.03.1819 Tod in Eichstetten

Das Vermögen des Johann Martin Hiß wird 1789 mit 3500 fl. [Gulden] veranschlagt. Ruggericht 1789. [Ortsfamilienbuch Eichstetten, Fam. 1665]

Johann Martin Hiß, Bürger und Gerichtsmann in Eichstetten 1753 bis 1819

Sein Taufeintrag lautet "1753, den 13. Xbris Johann Martin Hiß, Par. Georg et Maria Hissin. Test. Joh. Wilhelm Wild, Joh. Schmid, Barbara Adlerin, Magdalena Hugin". in jenen Jahren war durch viele schlechte Ernten und durch eine Seuche die Not am Kaiserstuhl wieder groß geworden. So ist es kein Wunder, daß eine Reihe von Eichstetter Familien dem Ruf der Kaiserin Maria Theresia folgten, welche damals deutsche Siedler für den, den Türken abgewonnenen Banat und die Batschka suchte. Nach schwerem Abschied von der Heimat fuhren an die 100 Eichstetter, darunter auch sieben Namensträger Hiß, mit ihrer armseligen Habe nach Ulm, von wo auf den "Ulmer Schachteln" donauabwärts ging, unbekanntem Ziel und unbekanntem Schicksal entgegen. Zu diesen Ungarnfahrern gehörte auch der Johann Georg Hiß, * Eichstetten 14.12.1750, und seine Frau, die Barbara König, die anno 1790 mit 5 Kindern nach Ungarn zogen. Sie hatten schwer zu kämpfen, bis sie neu gesiedelt hatten. Aber auch daheim hätten sie nicht viel Schönes gehabt. Im Jahre 1796 mußten die Eichstetter wieder einmal fliehen, diesmal "in den Berg", denn die Hochburg war ein Trümmerhaufen. Die Truppen des Generals Moreau kamen auf ihrem Rückzug ins Dorf. Dabei ereignete es sich, daß Georg Hiß, auch einer unserer Sippe, mit zwei Kroaten in Streit geriet, weil sie seine Liebste belästigten.

Johann Martin war verheiratet mit Salome Brandenberger. Getraut wurden sie von Pfarrer Christian Bernhard Gockel, der mit Goethe befreundet war. Dieser Pfarrer Gockel war im Februar 1769 von Karlsruhe nach Eichstetten gekommen und in das neu gebaute Pfarrhaus eingezogen. Er hatte, wie Goethe, in Straßburg studiert und sich mit Kath. Magdalena Brion, der Tochter des Pfarrers in Sesenheim im Elsaß, verlobt. Sie war die älteste Tochter der Friederike Brion, der Jugenliebe Goethes, die als "Röslein auf der Heiden" unsterblich geworden ist.(...)

Q: Sippenbuch Hiß von Dr. Albert Hiß, 1961, S.34/35

57

Salomea Brandenberger

27.09.1753 Geburt in Eichstetten

27.04.1811 Tod in Eichstetten

Johann Martin Hiß⁵⁶ und Salomea Brandenberger⁵⁷ heirateten am 25.01.1774 in Eichstetten. Sie hatten 8 Kinder.

i. Salome Hiß, geboren am 23.01.1775 in Eichstetten, gestorben am 15.05.1776 in Eichstetten

ii. Anna Maria Hiß, geboren am 21.03.1777 in Eichstetten, gestorben am 16.07.1815 in Eichstetten

iii. Salome Hiß, geboren am 15.02.1779 in Eichstetten

iv. Johann Georg Hiß, geboren am 30.04.1780 in Eichstetten, gestorben am 08.05.1780 in Eichstetten

v. Christine Hiß, geboren am 23.07.1781 in Eichstetten, gestorben am 26.08.1790 in Eichstetten

vi. Maria Katharina Hiß, geboren am 12.10.1784 in Eichstetten, gestorben am 14.03.1871 in Eichstetten

vii. Sara Hiß, geboren am 25.09.1786 in Eichstetten

viii. Georg Friedrich Hiß²⁸, geboren am 16.07.1792 in Eichstetten, gestorben am 24.08.1875 in Eichstetten

58

Jakob Brodbeck

01.04.1766 Geburt in Eichstetten

Beruf Bürger u Bauer in Eichstetten

30.11.1846 Tod in Eichstetten

Oder gestorben: 30.11.1840 in Eichstetten [OFB Eichstetten, Fam. 541

59

Katharina Maurer

05.02.1772 Geburt in Eichstetten

25.03.1827 Tod in Eichstetten

Jakob Brodbeck⁵⁸ und Katharina Maurer⁵⁹ heirateten am 23.02.1790 in Eichstetten. Sie hatten 3 Kinder.

i. Salome Brodbeck, geboren am 20.05.1791 in Eichstetten, gestorben am 13.10.1849 in Eichstetten

ii. Anna Katharina Brodbeck²⁹, geboren am 24.10.1796 in Eichstetten, gestorben am 15.04.1879 in Eichstetten

iii. Rosina Brodbeck, geboren am 06.03.1813 in Eichstetten, gestorben am 06.11.1843 in Eichstetten

60

Christian Bär

26.05.1763 Geburt in Eichstetten

Beruf Bürger u Bauer in Eichstetten

27.08.1812 Tod in Eichstetten

Vorfahren von Hertha Martha Kath

Wolfram Callenius

61

Anna Maria Rinklin

19.11.1771 Geburt in Eichstetten

19.09.1838 Tod in Eichstetten

Geburt, oder 14.11.1771 in Eichstetten [OFB Eichst., Fam. 87]

Christian Bär⁶⁰ und Anna Maria Rinklin⁶¹ heirateten am 18.01.1791 in Eichstetten. Sie hatten 2 Kinder.

i. Michael Bär, geboren am 29.08.1793 in Eichstetten, gestorben am 14.06.1855 in Eichstetten

ii. Christian Bär³⁰, geboren am 10.02.1806 in Eichstetten, gestorben am 11.04.1872 in Eichstetten

62

Georg Friedrich Schmidt

14.01.1781 Geburt in Eichstetten

Beruf Bürger in Eichstetten

16.04.1842 Tod in Eichstetten

63

Maria Magdalena Holdermann

11.10.1783 Geburt in Oberschaffhausen od. Eichstetten

13.09.1844 Tod in Eichstetten

Georg Friedrich Schmidt⁶² und Maria Magdalena Holdermann⁶³ heirateten am 25.05.1802 in Eichstetten. Sie hatten 9 Kinder.

i. Johann Martin Schmidt, geboren am 30.07.1803 in Eichstetten, gestorben am 08.03.1874 in Eichstetten

ii. Georg Friedrich Schmidt, geboren am 14.05.1805 in Eichstetten

iii. Maria Katharina Schmidt³¹, geboren am 07.02.1807 in Eichstetten, gestorben am 26.08.1887 in Eichstetten

iv. Matthias Schmidt, geboren am 22.09.1808 in Eichstetten, gestorben am 28.09.1876 in Eichstetten

v. NN. Schmidt, geboren am 10.11.1812 in Eichstetten, gestorben am 10.11.1812 in Eichstetten

vi. NN. Schmidt, geboren am 30.09.1813 in Eichstetten, gestorben am 30.09.1813 in Eichstetten

vii. Georg Jakob Schmidt, geboren am 09.10.1817 in Eichstetten, gestorben am 20.11.1865 in Eichstetten

viii. Christian Schmidt, geboren am 31.05.1821 in Eichstetten, gestorben am 08.01.1823 in Eichstetten

ix. Christian Schmidt, geboren am 13.08.1825 in Eichstetten, gestorben am 26.09.1834 in Eichstetten

6. Vorfahrgeneration

96

Bernhard Diebold

04.09.1716 Geburt in Jungingen

05.05.1762 Tod in Jungingen

Jungingen / Hohenzollern

97

Elisbeth Haiss

05.11.1718 Geburt in Jungingen

31.12.1800 Tod in Jungingen

Bernhard Diebold⁹⁶ und Elisabeth Haiss⁹⁷ heirateten am 03.03.1737 in Jungingen. Sie hatten 9 Kinder.

i. Bernhard Diebold, geboren am 15.09.1739 in Jungingen, gestorben am 14.05.1821 in Jungingen

ii. Agnes Diebold, geboren am 20.01.1743 in Jungingen

iii. Bernharda Diebold, geboren am 27.10.1745 in Jungingen

iv. Creszentia Diebold, geboren am 02.03.1748 in Jungingen, gestorben am 03.03.1789 in Jungingen

v. Anna Barbara Diebold, geboren am 26.01.1751 in Jungingen, gestorben am 15.02.1828 in Jungingen

vi. Johannes Diebold⁴⁸, geboren am 20.12.1752, gestorben am 13.12.1843

vii. Magdalena Diebold, geboren am 14.01.1756 in Jungingen

viii. Regina Diebold, geboren am 07.09.1758 in Jungingen, gestorben am 15.04.1831 in Jungingen

ix. Theresia Diebold

98

Paulus Bumiller

23.05.1725 Geburt in Jungingen

13.02.1773 Tod in Jungingen

99

Catharina Bumiller

14.01.1730 Geburt in Jungingen

29.05.1819 Tod in Jungingen

Vorfahren von Hertha Martha Kath

Wolfram Callenius

Paulus Bumiller⁹⁸ und Catharina Bumiller⁹⁹ heirateten am 19.10.1751 in Jungingen. Sie hatten 15 Kinder.

- i. Elisabeth Bumiller , geboren 1753
- ii. Johanna Bumiller , geboren 1753
- iii. Christianus Bumiller , geboren 1755
- iv. Clara Bumiller⁴⁹, geboren am 09.06.1756 , gestorben am 01.12.1826
- v. Catharina Bumiller , geboren 1756
- vi. Regina Bumiller , geboren 1756
- vii. Antonius Bumiller , geboren 1759
- viii. Rosalia Bumiller , geboren 1759
- ix. Helena Bumiller , geboren 1761
- x. Lucianus Bumiller , geboren 1761
- xi. Catherina Bumiller , geboren 1762
- xii. Matthäus Bumiller , geboren am 08.09.1762 in Jungingen, gestorben am 19.09.1833 in Jungingen
- xiii. Agathe Bumiller , geboren 1764
- xiv. Catharina Bumiller , geboren 1764
- xv. Juliana Bumiller , geboren 1767

100

Meinrad Schuler

02.01.1709 Geburt in Jungingen

Herkunft in Jungingen

12.03.1766 Tod in Jungingen

101

Anna Maria Wolf

1717 Geburt

Wohnort in Jungingen

22.05.1765 Tod in Jungingen

Meinrad Schuler¹⁰⁰ und Anna Maria Wolf¹⁰¹ heirateten 1750 . Sie hatten 6 Kinder.

- i. Christian Schuler , geboren am 07.08.1750 in Jungingen
- ii. Damian Schuler , geboren am 30.06.1751 in Jungingen
- iii. Anna Schuler , geboren am 09.03.1753 in Jungingen
- iv. Rupert Schuler⁵⁰, gestorben am 05.12.1832 in Jungingen
- v. Andreas Schuler , geboren am 05.02.1756 in Jungingen
- vi. Franziska Schuler , geboren am 09.03.1758 in Jungingen

104

Jacob Kohler

um 1718 Geburt

Herkunft in Jungingen

Religion katholisch

105

Catharina Winther

um 1718 Geburt

Wohnort in Jungingen

Jacob Kohler¹⁰⁴ und Catharina Winther¹⁰⁵ Sie hatten ein Kind.

- i. Wolfgang Kohler⁵², geboren 1748 , gestorben am 08.10.1827 in Jungingen

106

Adam Glamser

25.01.1703 Geburt in Jungingen

Herkunft in Jungingen/Hohenzollern

107

Maria Barbara Riester

12.05.1709 Geburt in Jungingen

Adam Glamser¹⁰⁶ und Maria Barbara Riester¹⁰⁷ heirateten am 12.07.1730 in Jungingen. Sie hatten 10 Kinder.

- i. Apolonia Glamser , geboren am 09.02.1733 in Jungingen, gestorben am 01.01.1816 in Jungingen
- ii. Eusebius Glamser , geboren am 15.12.1734 in Jungingen, gestorben am 03.10.1808 in Jungingen

Vorfahren von Hertha Martha Kath

Wolfram Callenius

- iii. Matthaus Glamser , geboren am 09.09.1737 in Jungingen
- iv. Bernhard Glamser , geboren am 11.01.1739 in Jungingen, gestorben am 02.05.1750 in Jungingen
- v. Maria Glamser , geboren am 16.09.1740 in Jungingen, gestorben am 04.12.1787 in Jungingen
- vi. Franziska Glamser , geboren am 27.03.1743 in Jungingen, gestorben am 30.04.1798 in Jungingen
- vii. Antonia Glamser ⁵³, geboren am 05.01.1746 in Jungingen, gestorben am 29.06.1818 in Jungingen
- viii. Michael Glamser , geboren am 21.01.1748 in Jungingen, gestorben am 31.01.1748 in Jungingen
- ix. Remigius Glamser , geboren am 21.08.1751 in Jungingen, gestorben am 16.03.1836 in Jungingen
- x. Anna Glamser , geboren

112

Johann Georg Hiß

18.02.1730 Geburt in Eichstetten

Beruf Bürger u Bauer in Eichstetten

26.05.1804 Tod in Eichstetten

Der Taufeintrag lautet "1730, den 18. Februar, getauft eodem Johann Georg, Eltern sind Martin Hiß und Anna Weißhaarin, Gevattern Martin Schmidt, Martin Enderlin, Catharina, Joh.Hugs frau, und Barbara, Joh.Georg Sonners fr." Nach einem Jahrhundert voller Wirrnisse und Kriegslärm stand auch für unseren Hansjerg nicht viel Gutes in den Sternen geschrieben. Zwar ließen sich seine Bubenjahre nicht gerade schlecht an. Das Dorf hatte längere Zeit der Ruhe und des Friedens hinter sich, und als im Jahre 1742 einige tausend österreichische Reiter auf der Viehweide ihre Zelte aufschlugen, da war für die zwölfjährigen eine willkommene Gelegenheit, von der Dreisambrücke oder der Burg aus dem bunten Treiben der Fremden wenigstens aus der Ferne zuzusehen. Im Dorf freilich waren diese Gäste, die meist das Bezahlen vergaßen, weniger gern gesehen. Nichts war vor ihnen sicher. Aber etwas besser als die Panduren, die einige Zeit später im Dorf lagen, waren sie doch. Diese Gesellen mit ihren langen Schnauzbärten standem in bösem Verruf. Immerhin blieb Eichstetten auch diesmal vor dem Schlimmsten bewahrt, die Kriegsfurie tobte sich in Schlesien aus, wo sich die Heere des Preußenkönigs mit denen der Kaiserin Maria Theresia herumschlugen. Aber gegen Ende des Jahrhunderts kamen schlimme Nachrichten aus dem benachbarten Frankreich. Dort wüteten die Rvolutionsmänner, und aus Freiheit, Gleichheit und Brüderlichkeit erwachsen zwei Jahrzehnte voller Kriege, unter denen auch Eichstetten viel zu leiden hatte. Kaiserliche Truppen kamen auf dem Marsch nach Frankreich ins Dorf, ungute Freunde, sie es nicht viel besser trieben als Feinde. Vier Jahre später lagen Teile des Emigrantenheeres im Dorf, Franzosen von der Truppe des vertriebenen Prinzen Condé, die weniger ans Kriegführen als an Mißhandlung von Männern und Frauen dachten. So kam es im Ort zum offenen Aufruhr, bei dem Jerg Hiß verwundet wurde.

Die Kriege Napoleons dauerten noch an, als unser Hansjerg abschie nahm von dieser bösen Welt. Verheiratet war er mit Maria Katharina Hiß. Sie war mütterlicherseits verwandt mit dem Kronenwirt Muck und dem Herrenmüller Michael Wolf. Der Eintrag im Kirchenbuch lautet "1752, den 1. Februar wurden Dienstags mit hochzeitlichem Kranz und Gepränge copuliert und eingeseget Johann Georg Hiß, Martin Hissens nachgelassener ehelich lediger Sohn, mit Maria Katharina Hissin, Matthias Hissens nachgelassener ehelich lediger Tochter." Neun Jahre hat "Meikäther" ihren Hansjerg überlebt. Sie starb am 17. Februar 1813 im Alter von 83 Jahren.

[Q: Sippenbuch Hiß von Dr. Albert Hiß, 1961, S.32/33]

113

Maria Katharina Hiß

27.01.1730 Geburt in Eichstetten

17.02.1813 Tod in Eichstetten

Johann Georg Hiß ¹¹² und Maria Katharina Hiß ¹¹³ heirateten am 01.02.1752 in Eichstetten. Sie hatten 5 Kinder.

- i. Johann Martin Hiß ⁵⁶, geboren am 13.12.1753 in Eichstetten, gestorben am 08.03.1819 in Eichstetten
- ii. Johann Georg Hiß , geboren am 20.04.1758 in Eichstetten, gestorben am 12.12.1813 in Eichstetten
- iii. Matthias Hiß , geboren am 31.05.1765 in Eichstetten, gestorben am 13.05.1829 in Eichstetten
- iv. Georg Jakob Hiß , geboren am 01.07.1768 in Eichstetten, gestorben am 16.03.1827 in Eichstetten
- v. Anna Katharina Hiß , geboren am 23.05.1774 in Eichstetten, gestorben am 06.09.1780 in Eichstetten

114

Johannes Brandenberger

26.08.1724 Geburt in Eichstetten

Beruf Bürger u Schneider in Eichstetten

16.06.1791 Tod in Eichstetten

115

Anna Wiedemann

08.12.1719 Geburt in Eichstetten

28.08.1795 Tod in Eichstetten

Johannes Brandenberger ¹¹⁴ und Anna Wiedemann ¹¹⁵ heirateten am 26.11.1748 in Eichstetten. Sie hatten 2 Kinder.

- i. Michael Brandenberger , geboren am 24.08.1750 in Eichstetten, gestorben am 12.12.1802 in Eichstetten
- ii. Salomea Brandenberger ⁵⁷, geboren am 27.09.1753 in Eichstetten, gestorben am 27.04.1811 in Eichstetten

Vorfahren von Hertha Martha Kath

Wolfram Callenius

116

Georg Friedrich Brodbeck
14.01.1727 Geburt in Eichstetten
Beruf Bürger u Bauer in Eichstetten
03.12.1767 Tod in Eichstetten

117

Anna Katharina Brandenberger
01.03.1730 Geburt in Eichstetten
01.04.1772 Tod in Eichstetten

Georg Friedrich Brodbeck ¹¹⁶ und Anna Katharina Brandenberger ¹¹⁷ heirateten am 28.01.1749 in Eichstetten. Sie hatten 6 Kinder.

- i. Salome Brodbeck , geboren am 23.01.1752 in Eichstetten , gestorben am 09.04.1756 in Eichstetten
- ii. Georg Friedrich Brodbeck , geboren am 26.04.1755 in Eichstetten , gestorben am 14.01.1758 in Eichstetten
- iii. Salome Brodbeck , geboren am 29.07.1758 in Eichstetten , gestorben am 29.07.1758 in Eichstetten
- iv. Katharina Brodbeck , geboren am 20.04.1760 in Eichstetten
- v. Agathe Brodbeck , geboren am 28.12.1762 in Eichstetten
- vi. Jakob Brodbeck ⁵⁸ , geboren am 01.04.1766 in Eichstetten , gestorben am 30.11.1846 in Eichstetten

118

Michael Maurer
01.05.1739 Geburt in Eichstetten
Beruf Bauer in Eichstetten
26.04.1805 Tod in Eichstetten

119

Salomea Hiß
20.10.1747 Geburt in Eichstetten
19.01.1814 Tod in Eichstetten

Michael Maurer ¹¹⁸ und Salomea Hiß ¹¹⁹ heirateten am 19.02.1765 in Eichstetten. Sie hatten 3 Kinder.

- i. Katharina Maurer ⁵⁹ , geboren am 05.02.1772 in Eichstetten , gestorben am 25.03.1827 in Eichstetten
- ii. Salome Maurer , geboren am 16.09.1774 in Eichstetten , gestorben am 27.08.1788 in Eichstetten
- iii. Johann Jakob Maurer , geboren am 04.08.1779 in Eichstetten , gestorben am 17.08.1788 in Eichstetten

120

Michael Bär
03.10.1729 Geburt in Eichstetten
Beruf Bürger u Bauer in Eichstetten
27.05.1772 Tod in Eichstetten

121

Anna Maria Weiß
20.04.1744 Geburt in Eichstetten
18.05.1793 Tod in Eichstetten

Michael Bär ¹²⁰ und Anna Maria Weiß ¹²¹ heirateten am 20.04.1762 in Eichstetten. Sie hatten 4 Kinder.

- i. Christian Bär ⁶⁰ , geboren am 26.05.1763 in Eichstetten , gestorben am 27.08.1812 in Eichstetten
- ii. Maria Bär , geboren am 28.03.1765 in Eichstetten , gestorben am 10.02.1818 in Eichstetten
- iii. Martin Bär , geboren am 26.11.1768 in Eichstetten , gestorben am 03.11.1842 in Eichstetten
- iv. Michael Bär , geboren am 16.09.1771 in Eichstetten , gestorben am 09.09.1779 in Eichstetten

122

Matthias Rinklin
06.08.1733 Geburt in Eichstetten
Beruf Bürger u Bauer in Eichstetten
03.12.1776 Tod in Eichstetten

123

Anna Maria Höfflin
25.03.1743 Geburt in Eichstetten
29.01.1829 Tod in Eichstetten

Matthias Rinklin ¹²² und Anna Maria Höfflin ¹²³ heirateten am 31.03.1761 in Eichstetten. Sie hatten 5 Kinder.

- i. Johann Georg Rinklin , geboren am 03.04.1762 in Eichstetten , gestorben am 18.09.1774 in Eichstetten
- ii. Katharina Rinklin , geboren am 28.02.1765 in Eichstetten , gestorben am 12.08.1844 in Broggingen
- iii. Michael Rinklin , geboren am 24.03.1768 in Eichstetten , gestorben am 15.03.1772 in Eichstetten
- iv. Anna Maria Rinklin ⁶¹ , geboren am 19.11.1771 in Eichstetten , gestorben am 19.09.1838 in Eichstetten

Vorfahren von Hertha Martha Kath

Wolfram Callenius

v. Michael Rinklin , geboren am 25.05.1774 in Eichstetten, gestorben am 27.05.1778 in Eichstetten

124

Johann Martin Schmidt

13.05.1753 Geburt in Eichstetten

Beruf Bürger in Eichstetten

19.10.1830 Tod in Eichstetten

125

Katharina Zwahl

03.09.1758 Geburt in Eichstetten

28.12.1829 Tod in Eichstetten

Johann Martin Schmidt ¹²⁴ und Katharina Zwahl ¹²⁵ heirateten am 19.01.1779 in Eichstetten. Sie hatten ein Kind.

i. Georg Friedrich Schmidt ⁶², geboren am 14.01.1781 in Eichstetten, gestorben am 16.04.1842 in Eichstetten

126

Matthias Holdermann

06.02.1749 Geburt in Oberschaffhausen

Beruf Hirschwirt u langjähriger Waisenrichter in Oberschaffhausen

09.05.1809 Tod in Oberschaffhausen "Urinbeschwerden"

127

Anna Maria Jakob

12.12.1752 Geburt in Bötzingen

26.06.1819 Tod in Bötzingen

Matthias Holdermann ¹²⁶ und Anna Maria Jakob ¹²⁷ heirateten am 11.04.1769 in Bötzingen. Sie hatten ein Kind.

i. Maria Magdalena Holdermann ⁶³, geboren am 11.10.1783 in Oberschaffhausen od. Eichstetten, gestorben am 13.09.1844 in Eichstetten

7. Vorfahrgeneration

192

Caspar Diebold

05.01.1687 Geburt in Jungingen/Hohenzollern

02.07.1745 Tod in Jungingen/Hohenzollern

193

Susanna Haiss

01.08.1695 Geburt in Jungingen/Hohenzollern

Caspar Diebold ¹⁹² und Susanna Haiss ¹⁹³ heirateten am 14.10.1714 in Jungingen/Hohenzollern. Sie hatten 2 Kinder.

i. Anna Maria Diebold , geboren am 04.08.1715 in Jungingen

ii. Bernhard Diebold ⁹⁶, geboren am 04.09.1716 in Jungingen, gestorben am 05.05.1762 in Jungingen

194

Johann Conrad Haiss

08.02.1739 Tod in Jungingen

195

Anna Mayer

16.10.1685 Geburt in Jungingen

10.02.1760 Tod in Jungingen

Johann Conrad Haiss ¹⁹⁴ und Anna Mayer ¹⁹⁵ heirateten am 04.07.1706 in Jungingen. Sie hatten 10 Kinder.

i. Johann Grassius Haiss , geboren am 22.04.1707 in Jungingen

ii. Barbara Haiss , geboren am 27.11.1708 in Jungingen

iii. Johann Haiss , geboren am 26.12.1710 in Jungingen

iv. Christian Haiss , geboren am 01.02.1714 in Jungingen, gestorben am 11.03.1753 in Jungingen

v. Maria Verene Haiss , geboren am 04.09.1716 in Jungingen

vi. Elisabeth Haiss ⁹⁷, geboren am 05.11.1718 in Jungingen, gestorben am 31.12.1800 in Jungingen

vii. Josef Haiss , geboren am 07.02.1720 in Jungingen

viii. Georg Haiss , geboren am 10.04.1722 in Jungingen

ix. Katharina Haiss , geboren am 25.04.1725 in Jungingen

x. Eva Haiss , geboren am 19.02.1728 in Jungingen, gestorben am 07.09.1804 in Jungingen

196

Lucianus Bumiller

06.01.1687 Geburt in Jungingen

11.11.1776 Tod in Jungingen

Vorfahren von Hertha Martha Kath

Wolfram Callenius

197

Johanna Glamser
22.05.1692 Geburt in Jungingen
05.07.1766 Tod in Jungingen

Lucianus Bumiller¹⁹⁶ und Johanna Glamser¹⁹⁷ heirateten am 30.01.1718 in Jungingen. Sie hatten 6 Kinder.

- i. Anna Maria Bumiller , geboren am 27.01.1719 in Jungingen, gestorben am 30.09.1786 in Jungingen
- ii. Johann Baptist Bumiller , geboren am 22.06.1721 in Jungingen
- iii. Josef Bumiller , geboren am 10.03.1724 in Jungingen, gestorben am 15.10.1801 in Jungingen
- iv. Paulus Bumiller⁹⁸ , geboren am 23.05.1725 in Jungingen, gestorben am 13.02.1773 in Jungingen
- v. Dionys Bumiller , geboren am 03.08.1728 in Jungingen
- vi. Juliana Bumiller , geboren am 12.02.1731 in Jungingen, gestorben am 16.01.1773 in Jungingen

200

Michael Schuler
geschätzt 1674 Geburt
Wohnort Jungingen/Hohenzollern
16.02.1752 Tod in Jungingen

201

Anna Maria Mayer
1680 Geburt in Jungingen
07.01.1763 Tod in Jungingen

Michael Schuler²⁰⁰ und Anna Maria Mayer²⁰¹ heirateten am 02.10.1699 in Jungingen. Sie hatten 11 Kinder.

- i. Franziska Schuler , geboren am 24.02.1701 in Jungingen
- ii. Verene Schuler , geboren am 30.08.1702 in Jungingen, gestorben am 08.04.1780 in Jungingen
- iii. Maria Schuler , geboren am 18.05.1704 in Jungingen
- iv. Dionis Schuler , geboren am 09.10.1705 in Jungingen
- v. Josef Schuler , geboren am 03.03.1707 in Jungingen
- vi. Meinrad Schuler¹⁰⁰ , geboren am 02.01.1709 in Jungingen, gestorben am 12.03.1766 in Jungingen
- vii. Michael Schuler , geboren am 26.09.1711 in Jungingen
- viii. Silvester Schuler , geboren am 07.01.1713 in Jungingen
- ix. Johann Jakob Schuler , geboren am 26.05.1716 in Jungingen
- x. Nikolaus Schuler , geboren am 06.12.1718 in Jungingen
- xi. Eva Schuler , geboren am 16.11.1726 in Jungingen

212

Laurentius Glamser
1662 Geburt in Jungingen/Hohenzollern
01.04.1748 Tod

213

Anna Bumiller
geschätzt 1669 Geburt
12.09.1751 Tod in Jungingen

Laurentius Glamser²¹² und Anna Bumiller²¹³ heirateten vor 03.08.1694 . Sie hatten 10 Kinder.

- i. Eusebius Glamser , geboren am 03.08.1694 in Jungingen
- ii. Theresia Glamser , geboren am 28.09.1695 in Jungingen
- iii. Josef Glamser , geboren am 16.02.1697 in Jungingen
- iv. Katharina Glamser , geboren am 27.09.1698 in Jungingen, gestorben am 31.01.1767 in Jungingen
- v. Adam Glamser¹⁰⁶ , geboren am 25.01.1703 in Jungingen
- vi. Juliana Glamser , geboren am 16.02.1705 in Jungingen
- vii. Josef Glamser , geboren am 02.01.1707 in Jungingen
- viii. Rosina Glamser , geboren am 19.03.1709 in Jungingen
- ix. Martin Glamser , geboren am 07.11.1712 in Jungingen, gestorben am 16.07.1789 in Schlatt
- x. Anna Maria Glamser , geboren am 30.04.1716 in Jungingen

Vorfahren von Hertha Martha Kath

Wolfram Callenius

214

Michael Riester
geschätzt 1677 Geburt
31.08.1730 Tod in Jungingen

215

Barbara Alber
geschätzt 1677 Geburt in Schlatt
21.09.1735 Tod in Jungingen

Michael Riester ²¹⁴ und Barbara Alber ²¹⁵ heirateten um 1707 . Sie hatten 8 Kinder.

- i. Martin Riester , geboren am 07.09.1707 in Jungingen, gestorben am 01.04.1768 in Jungingen
- ii. Maria Barbara Riester ¹⁰⁷, geboren am 12.05.1709 in Jungingen
- iii. Maria Juliana Riester , geboren am 15.02.1712 in Jungingen, gestorben am 11.04.1774 in Jungingen
- iv. Anton Riester , geboren am 05.09.1714 in Jungingen
- v. Franz Josef Riester , geboren am 03.09.1715 in Jungingen
- vi. Franz Josef Riester , geboren am 03.09.1715 in Jungingen
- vii. Silvester Riester , geboren am 29.11.1716 in Jungingen, gestorben am 13.02.1769 in Jungingen
- viii. Anna Maria Riester , geboren am 30.10.1719 in Jungingen

224

Hans Martin Hiß
16.12.1704 Geburt in Eichstetten
16.12.1704 Taufe (christlich) in Eichstetten
Lebenslauf

Der Geburtseintrag im Kirchenbuch lautet "Ao 1704, den 16ten 10bris wurde gebohren und getaufft Hans Martin Hiß, des Hanß Jerg Hißen und der Mariae Bockstahlerin sohn - Götte waren hanß Martin Schmidt, juvenis, Andreas Hornecker juvenis, und gevattein Salome schmidin, Jerg schmid's ledige Tochter." Das Leben des Hans Martin fällt in eine Zeit da das Reich hart bedrängt wurde, im Osten von den Türken, gegen die Prinz Eugen so ruhmreich kämpfte, im Westem von den Franzosen, die dem Reich ein Stück Boden nach dem anderen entrissen. Die Kaiserin stritt sich mit dem Preußenkönig Friedrich um die Zukunft Deutschlands. Kein Wunder, daß in den Eichstetter Wirtsstuben eifrig politisiert wurde. Im "Rößle" aber legten sie Karten und Würfelbecher beiseite, wenn der Jergjobek, eben aus dem 7jährigen Krieg heimgekehrt, seine fragwürdigen Heldentaten zum Besten gab. Er war mit der Reichsarmee, von bösen Zungen "Reißausarmee" genannt, gegen die Preußen gezogen. Aber bei Roßbach ging es schief. Noch jetzt fuhr dem Jergjobek der Schreck in die Glieder, wenn er an die preußischen Husaren dachte. Die Eichstetter aber konnten froh sein, daß sie diesmal weit ab vom Schuß waren. Das Dorf hatte mehrere Jahrzehnte Ruhe, abgesehen von kurzen Einquartierungen. Die Schäden der früheren Kriege waren beseitigt, das Rathaus schön aufgebaut, ein neues Pfarrhaus wurde eingeweiht und im Oberdorf anstelle der verfallenen St.Jakobskapelle ein Schulhaus errichtet. Der Viehbestand wuchs, Rebstücke wurden neu angelegt und bis ins "Bitzi" und "Käferholz" vorgetrieben. So war das Leben unseres Hans Martin weniger durch Kriegswirren verbittert als das seiner Vorfahren. Als Gerichtsmann hatte er nicht allzuviel zu tun. Unter dem vom Markgrafen eingesetzten Oberschultheiß und dem Vogt tagte er gelegentlich mit den anderen Gerichtsmännern im Amtshof oder auf dem Rathaus, wo sie die Streitigkeiten im Dorf schlichteten, Geldstrafen verhängten, vielleicht auch einen einmal ins "Hiesli" sperrten. Für schwere Vergehen war die Landvogtei zu Emmendingen zuständig. Verheiratet war Hans Martin mit Anna Maria Weißhaar. Der Kircheneintrag lautet "Getraut den 20ten May 1727 nach vorhergegangener 2mahliger Proclamation als am Dienstag Martin Hiß, Jerg Hissen, Burgers und Metzgers dahier ehel.lediger Sohn, mit Anna Maria, weyl.Jakob Weißhaaren, gewesenenen Burgerl.Inwohners dahier, ehel.ledige Tochter". Sie starb am 23.April 1788 im Alter von 85 Jahren, sieben Jahre nach ihrem Hans Martin, der 77 Jahre alt wurde.

Beruf Bürger und Richter in Eichstetten
13.07.1781 Tod in Eichstetten

Der Geburtseintrag im Kirchenbuch lautet "Ao 1704, den 16ten 10bris wurde gebohren und getaufft Hans Martin Hiß, des Hanß Jerg Hißen und der Mariae Bockstahlerin sohn - Götte waren hanß Martin Schmidt, juvenis, Andreas Hornecker juvenis, und gevattein Salome schmidin, Jerg schmid's ledige Tochter." Das Leben des Hans Martin fällt in eine Zeit da das Reich hart bedrängt wurde, im Osten von den Türken, gegen die Prinz Eugen so ruhmreich kämpfte, im Westem von den Franzosen, die dem Reich ein Stück Boden nach dem anderen entrissen. Die Kaiserin stritt sich mit dem Preußenkönig Friedrich um die Zukunft Deutschlands. Kein Wunder, daß in den Eichstetter Wirtsstuben eifrig politisiert wurde. Im "Rößle" aber legten sie Karten und Würfelbecher beiseite, wenn der Jergjobek, eben aus dem 7jährigen Krieg heimgekehrt, seine fragwürdigen Heldentaten zum Besten gab. Er war mit der Reichsarmee, von bösen Zungen "Reißausarmee" genannt, gegen die Preußen gezogen. Aber bei Roßbach ging es schief. Noch jetzt fuhr dem Jergjobek der Schreck in die Glieder, wenn er an die preußischen Husaren dachte. Die Eichstetter aber konnten froh sein, daß sie diesmal weit ab vom Schuß waren. Das Dorf hatte mehrere Jahrzehnte Ruhe, abgesehen von kurzen Einquartierungen. Die Schäden der früheren Kriege waren beseitigt, das Rathaus schön aufgebaut, ein neues Pfarrhaus wurde eingeweiht und im Oberdorf anstelle der verfallenen St.Jakobskapelle ein Schulhaus errichtet. Der Viehbestand wuchs, Rebstücke wurden neu angelegt und bis ins "Bitzi" und "Käferholz" vorgetrieben. So war das Leben unseres Hans Martin weniger durch Kriegswirren verbittert als das seiner Vorfahren. Als Gerichtsmann hatte er nicht allzuviel zu tun. Unter dem vom Markgrafen eingesetzten Oberschultheiß und dem Vogt tagte er gelegentlich mit den anderen Gerichtsmännern im Amtshof oder auf dem Rathaus, wo sie die Streitigkeiten im Dorf schlichteten, Geldstrafen verhängten, vielleicht auch einen einmal ins "Hiesli" sperrten. Für schwere Vergehen war die Landvogtei zu Emmendingen zuständig. Verheiratet war Hans Martin mit Anna Maria Weißhaar. Der Kircheneintrag lautet "Getraut den 20ten May 1727 nach vorhergegangener 2mahliger Proclamation als am Dienstag Martin Hiß, Jerg Hissen, Burgers und Metzgers dahier ehel.lediger Sohn, mit Anna Maria, weyl.Jakob Weißhaaren, gewesenenen Burgerl.Inwohners dahier, ehel.ledige Tochter". Sie starb am 23.April 1788 im Alter von 85 Jahren, sieben Jahre nach ihrem Hans Martin, der 77 Jahre alt wurde. [Q: Sippenbuch Hiß von Dr.Albert Hiß, 1961, S.31/32]

Vorfahren von Hertha Martha Kath

Wolfram Callenius

225

Anna Maria Weißhaar
18.12.1703 Geburt in Eichstetten
25.04.1788 Tod in Eichstetten

Hans Martin Hiß ²²⁴ und Anna Maria Weißhaar ²²⁵ heirateten am 20.05.1727 in Eichstetten. Sie hatten 3 Kinder.

- i. Johann Jakob Hiß , geboren am 26.10.1728 in Eichstetten , gestorben am 23.04.1805 in Eichstetten
- ii. Johann Georg Hiß ¹¹² , geboren am 18.02.1730 in Eichstetten , gestorben am 26.05.1804 in Eichstetten
- iii. Anna Maria Hiß , geboren am 07.12.1738 in Eichstetten , gestorben am 26.09.1774 in Eichstetten

226

Matthias Hiß
14.02.1696 Geburt in Eichstetten
Beruf Bürger und Bauer in Eichstetten
02.04.1743 Tod in Eichstetten

227

Maria Catharina Moritz
24.07.1700 Geburt in Eichstetten
Oder 24.05.1700 [OFB Eichstetten, Fam. 1649]

Matthias Hiß ²²⁶ und Maria Catharina Moritz ²²⁷ heirateten am 25.02.1721 in Eichstetten. Sie hatten 9 Kinder.

- i. Matthias Hiß , geboren am 29.01.1722 in Eichstetten , gestorben am 27.06.1724 in Eichstetten
- ii. Johann Jakob Hiß , geboren am 09.07.1724 in Eichstetten , gestorben am 03.01.1729 in Eichstetten
- iii. Adam Hiß , geboren am 22.07.1727 in Eichstetten , gestorben am 03.09.1735 in Eichstetten
- iv. Maria Katharina Hiß ¹¹³ , geboren am 27.01.1730 in Eichstetten , gestorben am 17.02.1813 in Eichstetten
- v. Jakoea Hiß , geboren am 08.09.1732 in Eichstetten , gestorben am 03.02.1806 in Eichstetten
- vi. Ursula Hiß , geboren am 17.07.1735 in Eichstetten , gestorben am 01.01.1739 in Eichstetten
- vii. Rosina Barbara Hiß , geboren am 07.03.1738 in Eichstetten , gestorben am 27.01.1792 in Eichstetten
- viii. Johann Adam Hiß , geboren am 24.12.1740 in Eichstetten , gestorben am 06.07.1745 in Eichstetten
- ix. Georg Jakob Hiß , geboren am 31.12.1742 in Eichstetten , gestorben am 14.06.1762 in Eichstetten

228

Johann Georg Brandenberger
19.12.1700 Geburt in Eichstetten
Beruf Bürger und Schneiderin Eichstetten
vor 1738 Tod in Eichstetten
Gemäß Sippenbuch Hiß, 1744 gestorben.
OFB Eichstetten, Fam. 448: Nicht in der Huldigungsliste 1738

229

Salomea Dreher
12.12.1698 Geburt in Eichstetten
Beruf "gewesene Hebamme"
07.05.1754 Tod in Eichstetten

Johann Georg Brandenberger ²²⁸ und Salomea Dreher ²²⁹ heirateten am 20.04.1723 in Eichstetten. Sie hatten 3 Kinder.

- i. Johannes Brandenberger ¹¹⁴ , geboren am 26.08.1724 in Eichstetten , gestorben am 16.06.1791 in Eichstetten
- ii. Michael Brandenberger , geboren am 23.09.1727 in Eichstetten , gestorben am 21.10.1744 in Eichstetten
- iii. Salome Brandenberger , geboren am 03.07.1730 in Eichstetten , gestorben am 13.10.1744 in Eichstetten

230

Nikolaus Wiedemann
16.11.1694 Geburt in Eichstetten
1738 Huldigung in Eichstetten
1750 Fronabgabe in Eichstetten
Zwei Zugtiere
Beruf Bürger in Eichstetten
09.03.1754 Tod in Eichstetten

231

Anna Maria Lößmann
18.01.1697 Geburt in Eichstetten
12.10.1762 Tod in Eichstetten

Nikolaus Wiedemann ²³⁰ und Anna Maria Lößmann ²³¹ heirateten am 29.11.1718 in Eichstetten. Sie hatten 7 Kinder.

- i. Anna Wiedemann ¹¹⁵ , geboren am 08.12.1719 in Eichstetten , gestorben am 28.08.1795 in Eichstetten

Vorfahren von Hertha Martha Kath

Wolfram Callenius

- ii. Salome Wiedemann , geboren am 19.11.1722 in Eichstetten, gestorben am 26.01.1729 in Eichstetten
- iii. Jakob Wiedemann , geboren am 25.09.1724 in Eichstetten, gestorben am 31.08.1779 in Eichstetten
- iv. Michael Wiedemann , geboren am 18.10.1728 in Eichstetten, gestorben am 10.01.1752 in Eichstetten
- v. Martin Wiedemann , geboren am 11.10.1732 in Eichstetten, gestorben am 13.05.1790 in Eichstetten
- vi. Johann Georg Wiedemann , geboren am 21.11.1735 in Eichstetten, gestorben am 24.01.1804 in Eichstetten
- vii. Salome Wiedemann , geboren am 09.02.1739 in Eichstetten, gestorben am 26.09.1809 in Eichstetten

232

Georg Friedrich Brodbeck
1699 Geburt
1738 Huldigung in Eichstetten
1750 Fronabgabe in Eichstetten
vier Zugtiere
Beruf Bürger in Eichstetten
07.04.1767 Tod in Eichstetten

233

Salomea Adolph
29.07.1702 Geburt in Eichstetten
10.02.1759 Tod in Eichstetten

Georg Friedrich Brodbeck ²³² und Salomea Adolph ²³³ heirateten am 21.11.1719 in Eichstetten. Sie hatten 6 Kinder.

- i. Maria Salome Brodbeck , geboren am 02.10.1720 in Eichstetten, gestorben am 07.01.1729 in Eichstetten
- ii. Michael Brodbeck , geboren am 27.10.1724 in Eichstetten, gestorben am 22.05.1731 in Eichstetten
- iii. Georg Friedrich Brodbeck ¹¹⁶, geboren am 14.01.1727 in Eichstetten, gestorben am 03.12.1767 in Eichstetten
- iv. Johann Georg Brodbeck , geboren am 28.06.1729 in Eichstetten, gestorben am 15.03.1730 in Eichstetten
- v. Johann Jakob Brodbeck , geboren am 07.05.1731 in Eichstetten
- vi. Matthias Brodbeck , geboren am 14.03.1737 in Eichstetten, gestorben am 23.08.1761 in Eichstetten

234

Jacob Brandenberger
18.07.1679 Geburt in Wittendorf, Württemberg
auf der Flucht
Beruf Bürger in Eichstetten
02.01.1750 Tod in Eichstetten

235

Agatha Häring
06.02.1684 Geburt in Eichstetten
06.11.1747 Tod in Eichstetten
Auch: "Hering"

Jacob Brandenberger ²³⁴ und Agatha Häring ²³⁵ heirateten am 10.05.1707 in Eichstetten. Sie hatten 5 Kinder.

- i. Sara Brandenberger , geboren am 06.03.1708 in Eichstetten, gestorben am 25.04.1772 in Eichstetten
- ii. Maria Brandenberger , geboren am 03.02.1711 in Eichstetten, gestorben am 06.04.1772 in Eichstetten
- iii. Salome Brandenberger , geboren am 22.05.1721 in Eichstetten, gestorben am 16.01.1722 in Eichstetten
- iv. Ursula Brandenberger , geboren am 05.07.1727 in Eichstetten
- v. Anna Katharina Brandenberger ¹¹⁷, geboren am 01.03.1730 in Eichstetten, gestorben am 01.04.1772 in Eichstetten

236

Martin Maurer
17.05.1684 Geburt in Königschaffhausen
Hintersasse in Eichstetten
Lebenslauf
Übergibt ein Memorial um Assisstenz wider einen Kreditorm und daß ihnen exzessive Kosten derrenthalben gemacht würden. Das Oberamt stehe lediglich dem Kreditor bei, und würden sie dadurch ruiniert, maßen sie vom Oberamt keine Assisstenz hätten.
Beruf Schneidermeister
09.11.1743 Tod in Eichstetten

237

Anna Catharina Sexauer
25.07.1697 Geburt in Oberschaffhausen
03.12.1776 Tod in Eichstetten

Martin Maurer ²³⁶ und Anna Catharina Sexauer ²³⁷ heirateten am 17.08.1717 in Bötzingen. Sie hatten 10 Kinder.

- i. Salome Maurer , geboren am 10.06.1719 in Eichstetten, gestorben am 30.07.1724 in Eichstetten

Vorfahren von Hertha Martha Kath

Wolfram Callenius

- ii. Ursula Maurer , geboren am 07.11.1722 in Eichstetten , gestorben am 03.02.1729 in Eichstetten
- iii. Anna KatharinaMaurer , geboren am 28.04.1724 in Eichstetten , gestorben am 01.09.1724 in Eichstetten
- iv. Jakobea Maurer , geboren am 12.07.1725 in Eichstetten , gestorben am 20.07.1725 in Eichstetten
- v. Johann MartinMaurer , geboren am 01.09.1726 in Eichstetten , gestorben am 07.11.1781 in Eichstetten
- vi. Michael Maurer , geboren 1729 , gestorben am 22.07.1735 in Eichstetten
- vii. Anna Barbara Maurer , geboren am 26.03.1731 in Eichstetten , gestorben am 25.08.1733 in Eichstetten
- viii. Johann Maurer , geboren am 19.01.1733 in Eichstetten , gestorben am 18.07.1737 in Eichstetten
- ix. Johann Georg Maurer , geboren am 01.01.1737 in Eichstetten , gestorben am 30.10.1740 in Eichstetten
- x. Michael Maurer ¹¹⁸ , geboren am 01.05.1739 in Eichstetten , gestorben am 26.04.1805 in Eichstetten

238

Jakob Hiß

09.11.1712 Geburt in Eichstetten

10.07.1785 Tod in Eichstetten

239

Salome Bockstahler

14.01.1720 Geburt in Eichstetten

03.01.1801 Tod in Eichstetten

Jakob Hiß ²³⁸ und Salome Bockstahler ²³⁹ heirateten am 03.12.1743 in Eichstetten . Sie hatten 4 Kinder.

- i. Salomea Hiß ¹¹⁹ , geboren am 20.10.1747 in Eichstetten , gestorben am 19.01.1814 in Eichstetten
- ii. Anna MariaHiß , geboren am 27.04.1750 in Eichstetten , gestorben am 29.04.1750 in Eichstetten
- iii. Ursula Hiß , geboren am 26.10.1753 in Eichstetten , gestorben am 22.04.1822 in Eichstetten
- iv. Jakobea Hiß , geboren am 04.03.1762 in Eichstetten

240

Jakob Beer

12.01.1692 Geburt in Eichstetten

1709 Huldigungin Eichstetten

1738 Huldigung

1750 Fronabgabe

zwei Zugtiere

Beruf Bürger und Maurerin Eichstetten

19.12.1771 Tod in Eichstetten

Nachname auch: BEER

241

Eva Lang

1699 Geburt

16.11.1760 Tod in Eichstetten

Jakob Beer ²⁴⁰ und Eva Lang ²⁴¹ heirateten am 23.11.1723 in Eichstetten . Sie hatten 8 Kinder.

- i. Michael Beer , geboren am 06.02.1725 in Eichstetten , gestorben am 27.02.1725 in Eichstetten
- ii. NN. Beer , geboren am 26.02.1726 in Eichstetten , gestorben am 26.02.1726 in Eichstetten
- iii. Barbara Beer , geboren am 03.05.1726 in Eichstetten , gestorben am 30.01.1729 in Eichstetten
- iv. MichaelBär ¹²⁰ , geboren am 03.10.1729 in Eichstetten , gestorben am 27.05.1772 in Eichstetten
- v. Christine Beer , geboren am 28.02.1731 in Eichstetten , gestorben am 30.07.1772 in Eichstetten
- vi. Georg Beer , geboren am 07.06.1735 in Eichstetten , gestorben am 29.08.1761 in Eichstetten
- vii. Christian Beer , geboren am 12.05.1738 in Eichstetten , gestorben am 11.05.1739 in Eichstetten
- viii. Anna KatharinaBeer , geboren am 28.06.1740 in Eichstetten , gestorben am 20.06.1809 in Eichstetten

242

Jonas Weiß

29.02.1704 Geburt in Bahlingen

Beruf Bürger und Maurerin Eichstetten

25.05.1763 Tod in Eichstetten

243

Salomea Trautwein

08.12.1715 Geburt in Eichstetten

28.04.1764 Tod in Eichstetten

Jonas Weiß ²⁴² und Salomea Trautwein ²⁴³ heirateten am 17.04.1742 in Eichstetten . Sie hatten 7 Kinder.

Vorfahren von Hertha Martha Kath

Wolfram Callenius

- i. Salome Weiß , geboren am 12.03.1743 in Eichstetten , gestorben am 17.05.1743 in Eichstetten
- ii. Anna Maria Weiß ¹²¹ , geboren am 20.04.1744 in Eichstetten , gestorben am 18.05.1793 in Eichstetten
- iii. Jonas Weiß , geboren am 22.08.1747 in Eichstetten , gestorben am 11.01.1758 in Eichstetten
- iv. Johann Jakob Weiß , geboren am 02.01.1750 in Eichstetten , gestorben am 26.02.1808 in Eichstetten
- v. Martin Weiß , geboren am 12.11.1753 in Eichstetten , gestorben am 22.01.1814
- vi. Matthias Weiß , geboren am 15.08.1755 in Eichstetten , gestorben am 23.12.1822 in Eichstetten
- vii. Salome Weiß , geboren am 17.02.1758 in Eichstetten , gestorben am 07.04.1763 in Eichstetten

244

Jakob Rinklin

30.10.1691 Geburt in Eichstetten

1709 Huldigung in Eichstetten

1717 Landesvisitation in Eichstetten

Abwesend

1738 Huldigung in Eichstetten

15.08.1747 Tod in Eichstetten

245

Ursula Enderlin

29.07.1697 Geburt in Eichstetten

1750 Fronabgabe in Eichstetten

„Jakob Rinklins Witwe“, vier Zugtiere

02.11.1761 Tod in Eichstetten

Hierbei könnte es sich auch um die:

Susanna Enderlin

* 21.04.1694 Eichstetten

+ 12.02.1747 Eichstetten

handeln. [Q: Sippenbuch Hiß, 1961]

Jakob Rinklin²⁴⁴ und Ursula Enderlin²⁴⁵ heirateten am 02.12.1716 in Eichstetten. Sie hatten 10 Kinder.

- i. Martin Rinklin , geboren am 11.11.1718 in Eichstetten , gestorben am 20.01.1722 in Eichstetten
- ii. Anna Maria Rinklin , geboren am 09.08.1720 in Eichstetten , gestorben am 20.01.1754 in Eichstetten
- iii. Michael Rinklin , geboren am 26.09.1722 in Eichstetten , gestorben am 07.04.1772 in Eichstetten
- iv. Anna Ursula Rinklin , geboren am 08.01.1725 in Eichstetten , gestorben am 24.12.1775 in Eichstetten
- v. Jakob Rinklin , geboren am 06.09.1727 in Eichstetten , gestorben am 10.09.1727 in Eichstetten
- vi. Susanne Rinklin , geboren am 06.09.1727 in Eichstetten , gestorben am 10.09.1727 in Eichstetten
- vii. Salome Rinklin , geboren am 06.09.1727 in Eichstetten , gestorben am 10.09.1727 in Eichstetten
- viii. Salome Rinklin , geboren am 09.01.1729 , gestorben am 02.12.1790
- ix. Jakob Rinklin , geboren am 26.10.1730 in Eichstetten , gestorben am 07.09.1794 in Eichstetten
- x. Matthias Rinklin ¹²² , geboren am 06.08.1733 in Eichstetten , gestorben am 03.12.1776 in Eichstetten

246

Michael Höfflin

04.12.1705 Geburt in Eichstetten

1738 Huldigung in Eichstetten

1750 Fronabgabe in Eichstetten

zwei Zugtiere

Beruf Bürger und Bauer in Eichstetten

06.04.1785 Tod in Eichstetten

247

Katharina Höfflin

02.12.1713 Geburt in Breisach

geboren und getauft in Breisach in währender Flucht während der Belagerung von Freiburg

Taufe (christlich) in Breisach

02.02.1780 Tod in Eichstetten

Michael Höfflin²⁴⁶ und Katharina Höfflin²⁴⁷ heirateten am 10.12.1737 in Eichstetten. Sie hatten 3 Kinder.

- i. Johann Georg Höfflin , geboren am 10.10.1738 in Eichstetten , gestorben am 29.03.1740 in Eichstetten
- ii. Matthias Höfflin , geboren am 19.02.1741 in Eichstetten , gestorben am 30.04.1816 in Eichstetten
- iii. Anna Maria Höfflin ¹²³ , geboren am 25.03.1743 in Eichstetten , gestorben am 29.01.1829 in Eichstetten

Vorfahren von Hertha Martha Kath

Wolfram Callenius

248

Johann Martin Schmidt
11.04.1725 Geburt in Eichstetten
Beruf Bürger in Eichstetten
15.06.1770 Tod in Eichstetten

249

Anna Katharina Schmidt
11.02.1728 Geburt in Eichstetten
11.10.1777 Tod in Eichstetten

Johann Martin Schmidt ²⁴⁸ und Anna Katharina Schmidt ²⁴⁹ heirateten am 29.04.1749 in Eichstetten. Sie hatten 3 Kinder.

- i. Johann Erhard Schmidt , geboren am 22.06.1750 in Eichstetten , gestorben am 18.07.1752 in Eichstetten
- ii. Johann Martin Schmidt ¹²⁴ , geboren am 13.05.1753 in Eichstetten , gestorben am 19.10.1830 in Eichstetten
- iii. Katharina Schmidt , geboren am 17.02.1755 in Eichstetten , gestorben am 25.06.1812 in Eichstetten

250

Johann Georg Zwahl
14.02.1719 Geburt in Eichstetten
1750 Fronabgabe in Eichstetten
keine Zugtiere
Ruggericht in Eichstetten
„Leibdingsmann“, 200 fl.
Beruf Schreinermeister in Eichstetten
22.05.1794 Tod in Eichstetten
Fehlt in der Eichstetter Liste 1738 [OFB Eichstetten, Fam. 4364]

251

Katharina Stählin
09.09.1735 Geburt in Bötzingen
24.07.1819 Tod in Eichstetten
Gestorben am 23.07.1819 [OFB Eichst., Fam. 4364]

Johann Georg Zwahl ²⁵⁰ und Katharina Stählin ²⁵¹ heirateten am 26.05.1755 in Bötzingen. Sie hatten 6 Kinder.

- i. Christian Zwahl , geboren am 08.11.1756 in Eichstetten , gestorben am 28.10.1818 in Eichstetten
- ii. Katharina Zwahl ¹²⁵ , geboren am 03.09.1758 in Eichstetten , gestorben am 28.12.1829 in Eichstetten
- iii. Sara Zwahl , geboren am 03.11.1762 in Eichstetten , gestorben am 12.07.1826 in Eichstetten
- iv. Maria Magdalena Zwahl , geboren am 09.05.1768 in Eichstetten , gestorben am 15.07.1776 in Eichstetten
- v. Anna Maria Zwahl , geboren am 09.05.1768 in Eichstetten , gestorben am 15.07.1776 in Eichstetten
- vi. Maria Barbara Zwahl , geboren am 14.06.1775 in Eichstetten

252

Johann Jakob Holdermann
05.02.1713 Geburt in Buggingen
Beruf Metzger und Hirschwirtin Eichstetten
1749 Beruf Rebstockwirt in Oberschaffhausen
im Wirtshaus Rebstock soll schon schon Goethe (1749-1832) gespeist und gebadet haben. [www.badische-zeitung.de]

253

Ursula Brücklin
10.09.1712 Geburt in Bötzingen
21.08.1794 Tod in Oberschaffhausen

Johann Jakob Holdermann ²⁵² und Ursula Brücklin ²⁵³ heirateten am 23.03.1745 in Bötzingen. Sie hatten ein Kind.

- i. Matthias Holdermann ¹²⁶ , geboren am 06.02.1749 in Oberschaffhausen , gestorben am 09.05.1809 in Oberschaffhausen

254

Johann Georg Jakob
04.01.1725 Geburt in Bötzingen
Beruf Bäcker in Bötzingen
09.01.1780 Tod in Bötzingen

255

Magdalena Thier
27.07.1723 Geburt in Bötzingen
24.02.1804 Tod in Oberschaffhausen Altersschwäche und Schlag

Johann Georg Jakob ²⁵⁴ und Magdalena Thier ²⁵⁵ heirateten am 25.02.1744 in Bötzingen. Sie hatten ein Kind.

- i. Anna Maria Jakob ¹²⁷ , geboren am 12.12.1752 in Bötzingen , gestorben am 26.06.1819 in Bötzingen

8. Vorfahrgeneration

384

Jakob Diebold

1656 Geburt in Jungingen/Hohenzollern

22.10.1725 Tod in Jungingen/Hohenzollern

385

Magdalena Bumiller

geschätzt 1658 Geburt

25.02.1702 Tod in Jungingen/Hohenzollern

Jakob Diebold ³⁸⁴ und Magdalena Bumiller ³⁸⁵ heirateten 1683 in Jungingen/Hohenzollern. Sie hatten 7 Kinder.

i. Maria Diebold , geboren am 11.06.1685 in Jungingen/Hohenzollern

ii. Caspar Diebold ¹⁹² , geboren am 05.01.1687 in Jungingen/Hohenzollern, gestorben am 02.07.1745 in Jungingen/Hohenzollern

iii. Josef Diebold , geboren am 13.05.1690 in Jungingen/Hohenzollern

iv. Josef Diebold , geboren am 18.03.1692 in Jungingen

v. Eva Diebold , geboren am 21.09.1694 in Jungingen/Hohenzollern

vi. Anna Maria Diebold , geboren am 06.01.1697 in Jungingen/Hohenzollern

vii. Barbara Diebold , geboren am 22.02.1699 in Jungingen/Hohenzollern

386

Melchior Haiss

geschätzt 1668 Geburt

Herkunft in Jungingen/Hohenzollern

17.09.1735 Tod in Jungingen/Hohenzollern

387

Magdalena Bosch

geschätzt 1668 Geburt

Melchior Haiss ³⁸⁶ und Magdalena Bosch ³⁸⁷ heirateten am 03.02.1693 in Jungingen/Hohenzollern. Sie hatten 6 Kinder.

i. Christian Haiss , geboren am 19.12.1693 in Jungingen/Hohenzollern

ii. Susanna Haiss ¹⁹³ , geboren am 01.08.1695 in Jungingen/Hohenzollern

iii. Philipp Haiss , geboren am 25.05.1699 in Jungingen/Hohenzollern

iv. Verena Haiss , geboren am 16.02.1701 in Jungingen/Hohenzollern

v. Adam Haiss , geboren am 13.03.1704 in Jungingen/Hohenzollern

vi. Michael Haiss , geboren am 05.09.1708 in Jungingen/Hohenzollern, gestorben am 27.05.1762 in Jungingen/Hohenzollern

390

Johann Mayer

Wohnort in Jungingen/Hohenzollern

391

Susanna Winter

Johann Mayer ³⁹⁰ und Susanna Winter ³⁹¹ heirateten vor 1685 . Sie hatten ein Kind.

i. Anna Mayer ¹⁹⁵ , geboren am 16.10.1685 in Jungingen, gestorben am 10.02.1760 in Jungingen

392

Martin Bumiller

geschätzt 1662 Geburt

10.11.1708 Tod in Jungingen/Hohenzollern

393

Anna Speidel

geschätzt 1662 Geburt

01.01.1733 Tod in Jungingen/Hohenzollern

Martin Bumiller ³⁹² und Anna Speidel ³⁹³ heirateten vor 10.01.1686 . Sie hatten 5 Kinder.

i. Dorothea Barbara Bumiller , geboren am 10.01.1686 in Jungingen/Hohenzollern

ii. Lucianus Bumiller ¹⁹⁶ , geboren am 06.01.1687 in Jungingen, gestorben am 11.11.1776 in Jungingen

iii. Sebastian Bumiller , geboren am 21.01.1691 in Jungingen/Hohenzollern

iv. Bernhard Bumiller , geboren am 09.08.1694 in Jungingen/Hohenzollern, gestorben am 16.03.1778 in Jungingen/Hohenzollern

v. Katharina Bumiller , geboren am 30.04.1697 in Jungingen/Hohenzollern, gestorben am 08.01.1768 in Jungingen/Hohenzollern

Vorfahren von Hertha Martha Kath

Wolfram Callenius

394

Conrad Glamser
geschätzt 1664 Geburt
04.01.1719 Tod in Jungingen/Hohenzollern

395

Barbara Winter
geschätzt 1664 Geburt
20.05.1731 Tod in Jungingen/Hohenzollern

Conrad Glamser ³⁹⁴ und Barbara Winter ³⁹⁵ heirateten am 15.05.1689 in Jungingen/Hohenzollern. Sie hatten 9 Kinder.

- i. Maria Barbara Glamser , geboren am 12.06.1690 in Jungingen/Hohenzollern
- ii. Johanna Glamser ¹⁹⁷ , geboren am 22.05.1692 in Jungingen, gestorben am 05.07.1766 in Jungingen
- iii. Verena Glamser , geboren am 12.01.1695 in Jungingen/Hohenzollern, gestorben am 04.05.1742 in Jungingen/Hohenzollern
- iv. Gebhard Glamser , geboren am 27.08.1696 in Jungingen/Hohenzollern
- v. Ursula Glamser , geboren am 20.11.1701 in Jungingen/Hohenzollern
- vi. Peter Glamser , geboren am 30.01.1703 in Jungingen/Hohenzollern, gestorben am 28.08.1773 in Jungingen/Hohenzollern
- vii. Maria Magdalena Glamser , geboren am 25.05.1705 in Jungingen/Hohenzollern, gestorben am 05.05.1752 in Jungingen/Hohenzollern
- viii. Konrad Glamser , geboren am 20.10.1708 in Jungingen/Hohenzollern
- ix. Josef Glamser , geboren am 11.03.1713 in Jungingen/Hohenzollern

448

Johann Georg Hiß
11.07.1681 Geburt in Ihringen
1700 Schatzung in Eichstetten
1709 Huldigung in Eichstetten
1717 Landesvisitation in Eichstetten

Klagt über die Zwangsversteigerung von zwei Mannshauer Reben, versteigert für 11 fl. 30. Kr., da durch solche ihn 40 fl. gekostet hatten. Bittet daher um gnädige Assistenz, dass ihm solche herrschaftlicher Verordnung gemäß gegen Bezahlung wieder erstattet werden möchten, wobei der Roth bei die 10 Gulden unkosten gemacht haben müsste. Der Wirt Trautwein will ihm diese Reben vor Erlegung der 20 Gulden nicht wieder abfolgen lassen.

Beruf Bürger und Metzger in Eichstetten
11.04.1729 Tod in Eichstetten

Hans Georg Hiß, Bürger und Metzger in Eichstetten, 1681 bis 1729

Geboren in Ihringen am 11. Juli 1681, gestorben in Eichstetten am 11. April 1729. Sein Vater und sein Großvater waren in vier grauenvollen Kriegen mit dem Leben davongekommen. Oft mußten sie fliehen, aber immer wieder kehrten sie ins Heimatdorf zurück, um neu anzufangen, oft mit nicht viel mehr, als was sie auf dem Leibe trugen. Und bald mußte auch Hans Georg mit zupacken helfen, galt es doch, Haus und Hof möglichst rasch wieder aufzubauen. Schon mit acht Jahren sah er mit an, wie die Franzosen im Dorf hausten, plünderten und brannten. Mit zwanzig erlebte Hans Georg, wie sein Schulkamerad Walz von den französischen Soldaten erschossen wurde. Aber es gab auch freudigere Vorfälle und Geschehnisse, so etwa den Neubau des Eichstetter Rathauses, das im 30jährigen Krieg zerstört, dann wieder hergestellt, im Holländischen Krieg niedergebrannt wurde und 50 Jahre in Schutt und Asche lag, bis es 1729 nach den plänen des Maurermeisters Eselsgroth neu errichtet worden ist. Alles legte dabei Hand an. "Die Gemeinde hat ihre Gemeine Stube also schön wieder hergestellt, daß man solche ein schön Gebäu nennen kann, wie sich denn allda ein Kornhaus, um die Frucht einzustellen, eine große Laube, um trucken darunter feil zu halten, und eine gemeinsame Waag befindet, so daß zur Haltung der Märkte gar nichts abgeht", heißt es in einer Verordnung des Markgrafen vom 22. September 1729.

Verheiratet war der Hansjerg mit Maria Bockstahler, der Tochter des Fritz Bockstahler, des Gerichts und Rats, und der Appolonia Lang. Von ihr lesen wir im Kirchenbuch: "Geboren 1685 den 8ten 10bris dem Fritz Bockstahler und der Appolonia Längin, parentes Infans Maria, Compater Friedel Gütthle, Gevatterin Otilia reiffsteckin, Hansjerg wahrsers hausfrau undt Anna Bergerin, Jerg wendels Haußfrau". Nur 48 Jahre alt wurde Hansjerg: "Gestorben 1729, am 11ten Aprilis, Johann Georg Hiß, civis, aet. 48 Jahr weniger 3 Monate". Also hat ihn seine Ehefrau um 33 Jahre überlebt. [Quelle: Sippenbuch Hiß, 1961, S.64, Nr.516/17]

449

Maria Bockstahler
08.12.1685 Geburt in Eichstetten
27.01.1762 Tod in Eichstetten

Johann Georg Hiß ⁴⁴⁸ und Maria Bockstahler ⁴⁴⁹ heirateten am 03.12.1703 in Eichstetten. Sie hatten 7 Kinder.

- i. Hans Martin Hiß , geboren am 16.12.1704 in Eichstetten, gestorben am 13.07.1781 in Eichstetten
- ii. Tobias Hiß , geboren am 21.02.1706 in Eichstetten, gestorben am 15.06.1792 in Eichstetten
- iii. Matthias Hiß , geboren am 10.09.1706 in Eichstetten, gestorben am 03.04.1733 in Eichstetten
- iv. Michael Hiß , geboren am 16.07.1708 in Eichstetten, gestorben am 27.03.1780 in Eichstetten
- v. Salome Hiß , geboren am 24.11.1711 in Eichstetten, gestorben am 21.07.1712 in Eichstetten
- vi. Jakob Hiß ²³⁸ , geboren am 09.11.1712 in Eichstetten, gestorben am 10.07.1785 in Eichstetten
- vii. Ursula Hiß , geboren am 02.04.1721 in Eichstetten, gestorben am 10.09.1783 in Eichstetten

Johann Georg Hiß ⁴⁴⁸ und Maria Bockstahler ⁴⁴⁹ heirateten am 03.12.1703 in Eichstetten. Sie hatten 7 Kinder.

Vorfahren von Hertha Martha Kath

Wolfram Callenius

- i. Hans Martin Hiß ²²⁴, geboren am 16.12.1704 in Eichstetten, gestorben am 13.07.1781 in Eichstetten
- ii. Tobias Hiß, geboren am 21.02.1706 in Eichstetten, gestorben am 15.06.1792 in Eichstetten
- iii. Matthias Hiß, geboren am 10.09.1706 in Eichstetten, gestorben am 03.04.1733 in Eichstetten
- iv. Michael Hiß, geboren am 16.07.1708 in Eichstetten, gestorben am 27.03.1780 in Eichstetten
- v. Salome Hiß, geboren am 24.11.1711 in Eichstetten, gestorben am 21.07.1712 in Eichstetten
- vi. Jakob Hiß, geboren am 09.11.1712 in Eichstetten, gestorben am 10.07.1785 in Eichstetten
- vii. Ursula Hiß, geboren am 02.04.1721 in Eichstetten, gestorben am 10.09.1783 in Eichstetten

450

Jakob Weißhaar

27.07.1675 Geburt in Eichstetten

1698 Fronliste in Eichstetten

1698 Besitztum in Eichstetten

Keine Zugtiere

1700 Schatzung in Eichstetten

1709 Huldigung in Eichstetten

Beruf Bürger in Eichstetten

1700 Besitztum in Eichstetten

Kene Zugtiere

15.11.1711 Tod in Eichstetten

Lt. Sippenbuch Hiss, gestorben am 08.01.1724 in Eichstetten

451

Anna Barbara Dreher

1677 Geburt

26.01.1752 Tod in Eichstetten

Lt. Sippenbuch Hiss, gestorben am 08.08.1742 in Eichstetten

Jakob Weißhaar ⁴⁵⁰ und Anna Barbara Dreher ⁴⁵¹ heirateten am 17.05.1700 in Eichstetten. Sie hatten 4 Kinder.

- i. Ursula Weißhaar, geboren 1699, gestorben am 29.07.1702 in Eichstetten
- ii. Anna Maria Weißhaar ²²⁵, geboren am 18.12.1703 in Eichstetten, gestorben am 25.04.1788 in Eichstetten
- iii. Anna Katharina Weißhaar, geboren am 14.04.1709 in Eichstetten, gestorben am 13.08.1761 in Eichstetten
- iv. NN. Weißhaar, geboren am 18.12.1711 in Eichstetten, gestorben am 18.12.1711 in Eichstetten

452

Adam Hiß

09.02.1651 Geburt in Eichstetten

Paten: Johann Martin Thaler, Wirt zu Bahlingen und Anna Heß, Johann Gutjahrs Frau. [OFB Eichstetten, Fam. 1641]

1672 Wehrpflicht in Eichstetten

wehrt zu Pferd (für den noch lebenden Vater)

1677 Huldigung in Eichstetten

1682 Fronliste in Eichstetten

ein Zugtier

1698 Fronliste in Eichstetten

ein Pferd, zwei Ochsen

25.02.1717 Tod in Eichstetten

Im OFB Eichstetten, Fam. 1643: "ins Schweizerland verreist"

453

Anna Maria Urban

25.03.1659 Geburt in Eichstetten

27.02.1717 Tod in Eichstetten

Adam Hiß ⁴⁵² und Anna Maria Urban ⁴⁵³ heirateten am 09.11.1674 in Eichstetten. Sie hatten 8 Kinder.

- i. Margarete Hiß, geboren 1675, gestorben am 05.06.1679 in Eichstetten
- ii. NN. Hiß, geboren 1678, gestorben am 05.06.1679 in Eichstetten
- iii. Tobias Hiß, geboren am 28.09.1680 in Eichstetten, gestorben am 03.04.1685 in Eichstetten
- iv. Adam Hiß, geboren am 09.01.1683 in Eichstetten, gestorben am 14.02.1756 in Eichstetten
- v. Maria Hiß, geboren am 05.02.1686 in Eichstetten, gestorben am 19.09.1690 in Eichstetten
- vi. Ursula Hiß, geboren am 10.10.1688 in Eichstetten, gestorben am 01.11.1754 in Eichstetten
- vii. NN. Hiß, geboren am 12.06.1693 in Eichstetten, gestorben am 12.06.1693 in Eichstetten
- viii. Matthias Hiß ²²⁶, geboren am 14.02.1696 in Eichstetten, gestorben am 02.04.1743 in Eichstetten

Vorfahren von Hertha Martha Kath

Wolfram Callenius

454

Daniel Moritz

02.03.1673 Geburt in Eichstetten

1698 Fronliste in Eichstetten

Keine Zugtiere

1700 Schatzung in Eichstetten

Keine Zugtiere.

1709 Huldigung in Eichstetten

1717 Landesvisitation in Eichstetten

Der Zehtdrescher „Musste dem Friedrich Roth von Emmendingen, weil er seine Frischwasserzinsen nicht gleich bezahlt habe, 30 Kreuzer Exekutionskosten bezahlen. Beschwerwt sich ferner über das Oberamt, dass ohngeachtet er in drei Jahren 52 fl. gebracht, gnädigstes Oberamt ihm nicht erlauben wolle, einen fremden Fischer halten zu dürfen“

1738 Huldigung in Eichstetten

Beruf Schuster in Eichstetten

04.05.1744 Tod in Eichstetten

455

Maria Barbara Weltz

1675 Geburt

Herkunft in Remchingen bei Pforzheim

12.12.1741 Tod in Eichstetten

„wie kommen die beiden Ururenkelinnen des Johannes Brenz nach Eichstetten? Die folgende Überlegung ist einleuchtend, jedoch noch nicht eindeutig belegt:

Im Jahr 1696 ist Johann Judwig Kempf Pfarrer in Eichstetten. Er war zuvor Diakon in Pforzheim, im April 1694 kommt er nach Eichstetten.

Er ist verheiratet mit Maria Agathe Lamprecht. Seine Frau stirbt am 6. Mai 1696 in Eichstetten mit 43 Jahren. „Tochter des des Hans Bernhard Lamprecht von Wilferdingen, Ehefrau des Pfarrers Johann Ludwig Kempf. Sie hat sich von dem Schrecken des Überfalls beim Umzug nach Eichstetten 1694 nicht erholt (Chronik I. 242). Diese Maria Agathe Lamprecht ist vermutlich identisch mit der Ehefrau des Johann David Weltz, in zweiter Ehe verheiratet mit Johann Ludwig Kempf. Die beiden Bräute sind also Stieftöchter des Pfarrers Johann Ludwig Kempf. Wenn die Altersangaben bei den Sterbeeinträgen stimmen, dann sind beide Schwestern als Zwillinge 1675 geboren, vermutlich kurz vor oder nach dem Tod ihres Vaters. Sie kommen 1694 mit 19 Jahren nach Eichstetten und haben so ihre Ehepartner kennengelernt. Ein halbes Jahr nach dem Tod ihrer Mutter gehen beide die Ehe ein.

Aber selbst wenn die Vermutung falsch wäre: Der Eintrag im Eichstätter Kirchenbuch ist eindeutig und damit auch die Abstammung der beiden Bräute von Johann Brenz. Beide Schwestern hatten und haben Nachkommen in Eichstetten. So kann noch heute mancher Eichstetter sageb: der schwäbische Reformator Johannes Brenz sei einer seiner Vorfahren.“ [OFB Eichstetten, S.798]

Maria Barbara Weltz ist eine Ururenkelin des schäbischen Reformators Johann BRENZ. Ihre Schwester Maria Agathe Weltz heiratet ebenfalls am 30. November 1696 in Eichstetten den Eichstettener Bürgersohn Jakob Weishaar. [OFB Eichstetten, Fam. 2632]

Nachname auch: Welz, Walz

Daniel Moritz ⁴⁵⁴ und Maria Barbara Weltz ⁴⁵⁵ heirateten am 30.03.1696 in Eichstetten. Sie hatten 7 Kinder.

- i. NN. Moritz , geboren am 18.06.1699 in Eichstetten , gestorben am 18.06.1699 in Eichstetten
- ii. Maria Catharina Moritz ²²⁷ , geboren am 24.07.1700 in Eichstetten
- iii. Daniel Moritz , geboren am 15.03.1703 in Eichstetten , gestorben am 18.01.1704 in Eichstetten
- iv. Christine Moritz , geboren am 30.10.1704 in Eichstetten , gestorben am 25.01.1788 in Eichstetten
- v. Johann Jakob Moritz , geboren am 28.12.1707 in Eichstetten , gestorben am 29.02.1772 in Eichstetten
- vi. Christoph Moritz , geboren am 29.11.1712 in Eichstetten
- vii. Anna Maria Moritz , geboren am 02.04.1718 in Eichstetten , gestorben am 30.10.1779 in Eichstetten

456

Johannes Brandenberger

24.09.1672 Geburt in Eichstetten

1698 Fronliste in Eichstetten

Keine Zugtiere.

1700 Beruf Hintersasse in Eichstetten

Keine Zugtiere.

1709 Huldigung in Eichstetten

1717 Landesvisitation

Abwesend.

Bittet, dass ihm sein Gott, so Friedrich Roth ihn versteigert, gelassen werde.

Beruf Bürger und Bauer in Eichstetten

01.04.1728 Tod in Eichstetten

457

Clara Scherzer

18.03.1674 Geburt in Eichstetten

31.08.1751 Tod in Eichstetten

Johannes Brandenberger ⁴⁵⁶ und Clara Scherzer ⁴⁵⁷ heirateten am 11.02.1700 in Eichstetten. Sie hatten 4 Kinder.

- i. Johann Georg Brandenberger ²²⁸ , geboren am 19.12.1700 in Eichstetten , gestorben vor 1738 in Eichstetten
- ii. Anna Ottilia Brandenberger , geboren am 05.01.1703 in Eichstetten , gestorben am 23.01.1755 in Eichstetten

Vorfahren von Hertha Martha Kath

Wolfram Callenius

iii. Johann Michael Brandenberger , geboren am 15.10.1707 in Eichstetten , gestorben am 26.01.1717 in Eichstetten

iv. Johann Jakob Brandenberger , geboren am 08.07.1711 in Eichstetten , gestorben am 02.03.1784 in Eichstetten

458

Jakob Dreher

26.09.1652 Geburt in Bahlingen

Im Sippenbuch Hiss: * 07.09.1662 in Eichstetten, als Sohn des Zimmermanns Michael Dreher und der Ursula Schlingler. Dies ist jedoch wahrscheinlich nicht korrekt.

1698 Fronliste in Eichstetten

Zwei Ochsen.

1700 Besitztum Schatzung in Eichstetten

100 fl., ein Pferd, zwei Ochsen.

17.08.1715 Tod in Eichstetten

459

Ottilia Rinklin

1654 Geburt

18.02.1716 Tod in Eichstetten

Jakob Dreher ⁴⁵⁸ und Ottilia Rinklin ⁴⁵⁹ heirateten vor 1692 . Sie hatten 7 Kinder.

i. Michael Dreher , geboren am 13.06.1680 in Bahlingen , gestorben am 18.11.1695 in Eichstetten

ii. Anna Maria Dreher , geboren am 16.12.1682 in Bahlingen

iii. Ottilia Dreher , geboren am 02.02.1685 in Bahlingen , gestorben am 03.08.1735 in Eichstetten

iv. Jakob Dreher , geboren am 11.06.1687 in Bahlingen , gestorben am 09.02.1762 in Eichstetten

v. Salome Dreher , geboren am 11.06.1691 in Eichstetten , gestorben am 08.11.1692 in Eichstetten

vi. Anna Dreher , geboren 1693 , gestorben am 01.11.1699 in Eichstetten

vii. Salomea Dreher ²²⁹ , geboren am 12.12.1698 in Eichstetten , gestorben am 07.05.1754 in Eichstetten

460

Martin Wiedemann

28.10.1659 Geburt in Eichstetten

1677 Huldigung in Eichstetten

1698 Besitztum Fronliste

Ein Pferd, zwei Ochsen.

1700 Besitztum Schatzung in Eichstetten

500 fl. [Gulden], zwei Pferde, zwei Ochsen

27.02.1735 Tod in Eichstetten

461

Anna Enderlin

10.09.1665 Geburt in Eichstetten

vor 1735 Tod

Martin Wiedemann ⁴⁶⁰ und Anna Enderlin ⁴⁶¹ heirateten am 19.11.1683 in Eichstetten . Sie hatten 7 Kinder.

i. Martin Wiedemann , geboren am 14.12.1684 in Eichstetten , gestorben am 28.10.1747 in Eichstetten

ii. Ambrosius Wiedemann , geboren am 18.12.1686 in Eichstetten , gestorben am 18.04.1687 in Eichstetten

iii. Anna Maria Wiedemann , geboren am 14.02.1688 in Eichstetten , gestorben am 21.03.1693 in Eichstetten

iv. Margarete Wiedemann , geboren am 20.12.1689 in Eichstetten , gestorben am 05.11.1750 in Eichstetten

v. Ottilia Wiedemann , geboren am 27.11.1692 in Eichstetten , gestorben am 07.05.1694 in Eichstetten

vi. Nikolaus Wiedemann ²³⁰ , geboren am 16.11.1694 in Eichstetten , gestorben am 09.03.1754 in Eichstetten

vii. Anna Wiedemann , geboren am 10.02.1698 in Eichstetten , gestorben am 02.01.1761 in Eichstetten

462

Georg Christian Lößmann

28.10.1667 Geburt in Eichstetten

Beruf Bürger in Eichstetten

10.08.1735 Tod in Eichstetten

Im OFB Eichstetten: „Georg“, im Sippenbuch Hiß: „Georg Christian“

463

Salomea Schmidt

12.05.1659 Taufe (christlich) in Eichstetten

28.03.1716 Tod in Eichstetten

Georg Christian Lößmann ⁴⁶² und Salomea Schmidt ⁴⁶³ heirateten um 1692 in Eichstetten . Sie hatten 2 Kinder.

i. Anna Maria Lößmann ²³¹ , geboren am 18.01.1697 in Eichstetten , gestorben am 12.10.1762 in Eichstetten

ii. Christian Lößmann , geboren am 05.03.1700 in Eichstetten

464

Johann Michael Brodbeck
 um 1667 Geburt in Bötzingen
 Beruf Bürger, Bauer und Müllerin Eichstetten
 1709 Beruf Hintersasse in Eichstetten
 laut Huldigungsliste.
 1717 Landesvisitation in Eichstetten
 beklagt sich, daß er zu sehr angelegt sei.
 1738 Huldigung in Eichstetten
 19.02.1747 Tod in Eichstetten
 1698 und 1700 nicht in den Steuer-, Huldigung- oder Fronlisten aufgeführt. [OFB Eichstetten, Fam. 532]
 Im OFB Eichstetten, Fam. 532 nur „Michael“ im Sippenbuch Hiß: „Johann Michael“

465

Anna Magdalena Lehr
 27.08.1674 Geburt in Nimburg
 24.01.1752 Tod in Eichstetten
 Nachname auch: Löhr

Johann Michael Brodbeck ⁴⁶⁴ und Anna Magdalena Lehr ⁴⁶⁵ heirateten um 1690 . Sie hatten 2 Kinder.

- i. Georg Friedrich Brodbeck ²³², geboren 1699 , gestorben am 07.04.1767 in Eichstetten
- ii. Maria Salome Brodbeck , geboren am 30.09.1700 in Eichstetten , gestorben am 13.03.1737 in Eichstetten

466

Johannes Georg Adolf
 02.04.1670 Geburt in Eichstetten
 Beruf Bürger in Eichstetten
 1698 Besitztum Fronliste in Eichstetten
 keine Zugtiere
 1700 Besitztum Schatzung in Eichstetten
 100 fl. [Gulden], zwei Ochsen
 1709 Huldigung
 29.11.1712 Tod in Eichstetten

467

Verena Bletsch
 errechnet 26.12.1673 Geburt
 23.02.1748 Tod in Eichstetten
 Sippenbuch Hiß: nach dem Traueintrag im ältesten Eichstetter Kirchenbuch ist Verena Bletsch "Heinrich Bletschens von Schlutheim (Schleithem?) schaffhausener Gebiets eheliche Tochter"; lt. OFB Eichstetten, ist der Vater Sebastian Bletscher; an anderer Stelle im Sippenbuch Hiß ist auch von einen „Baschi“ – also Sebastian – die Rede

Johannes Georg Adolf ⁴⁶⁶ und Verena Bletsch ⁴⁶⁷ heirateten am 06.12.1697 in Eichstetten . Sie hatten 5 Kinder.

- i. NN. Adolf , geboren am 24.04.1701 in Eichstetten , gestorben am 24.04.1701 in Eichstetten
- ii. Salomea Adolph ²³³, geboren am 29.07.1702 in Eichstetten , gestorben am 10.02.1759 in Eichstetten
- iii. Anna Maria Adolf , geboren am 17.12.1705 in Eichstetten , gestorben am 21.02.1784 in Eichstetten
- iv. Katharina Adolf , geboren am 10.11.1709 in Eichstetten
- v. Eva Adolf , geboren 1712 , gestorben am 22.03.1718 in Eichstetten

468

Melchior Brandenberger
 13.02.1648 Geburt in Kirchen im Marktgräferland
 1672 Wehrpflicht in Eichstetten
 "Ausschuß"
 1677 Huldigung in Eichstetten
 1709 Huldigung in Eichstetten
 1717 Landesvisitation in Eichstetten
 Beruf Bürger und Bauer in Eichstetten
 Beruf Gerichtsverwandter in Eichstetten
 1676 Wohnort in Vögisheim
 1682 Besitztum Fronliste
 besitzt zwei Zugtiere
 1698 Besitztum Fronliste
 Ein Pferd, zwei Ochsen
 05.01.1721 Tod in Eichstetten
 lebt im August 1676 mit seiner Familie als Flüchtling in Vögisheim (Geburt des Sohnes Georg) [siehe OSB Efringen-Kirchen, Nr. 1924]
 [OFB Eichstetten, Fam. 442]

Vorfahren von Hertha Martha Kath

Wolfram Callenius

469

Maria Schreck

1649 Geburt

Herkunft in Vogelbach, Lörrach

07.01.1703 Tod in Eichstetten

Melchior Brandenberger ⁴⁶⁸ und Maria Schreck ⁴⁶⁹ heirateten am 29.04.1672 in Eichstetten. Sie hatten 7 Kinder.

- i. Johann Georg Brandenberger , geboren am 29.07.1673 in Eichstetten, gestorben am 17.08.1673 in Eichstetten
- ii. Michael Brandenberger , geboren am 30.08.1674 in Eichstetten, gestorben am 30.04.1741 in Eichstetten
- iii. Georg Brandenberger , geboren am 23.08.1676 in Vögisheim/Müllheim, gestorben am 12.02.1737 in Eichstetten
- iv. Jacob Brandenberger ²³⁴, geboren am 18.07.1679 in Wittendorf, Württemberg , gestorben am 02.01.1750 in Eichstetten
- v. Anna Maria Brandenberger , geboren am 19.04.1682 in Eichstetten, gestorben am 05.03.1733 in Eichstetten
- vi. Salome Brandenberger , geboren am 27.06.1685 in Eichstetten, gestorben am 20.04.1718 in Eichstetten
- vii. Katharina Brandenberger , geboren am 17.03.1688 in Eichstetten, gestorben am 17.11.1754 in Eichstetten

470

Martin Hering

16.04.1655 Geburt in Eichstetten

1698 Besitztum Fronliste in Eichstetten

zwei Pferde, zwei Ochsen

1700 Besitztum Schatzung in Eichstetten

200 fl., zwei Pferde, zwei Ochsen

1709 Huldigung in Eichstetten

1717 Landesvisitation in Eichstetten

Übergibt ein Supplique, worinnen er sich wider den Juden Güntzburger puncto Schulden beschwert.

31.10.1723 Tod in Eichstetten

471

Magdalena Gerber

10.08.1651 Geburt in Bahlingen

Taufe (christlich) in Bahlingen

Paten: Klaus Höfflin und Magdalena Liedold, Michael Heinzmanns Frau

25.09.1687 Tod in Eichstetten

Martin Hering ⁴⁷⁰ und Magdalena Gerber ⁴⁷¹ heirateten am 15.01.1677 in Eichstetten. Sie hatten 3 Kinder.

- i. Maria Hering , geboren am 31.03.1680 in Eichstetten, gestorben am 25.09.1689 in Eichstetten
- ii. Agatha Häring ²³⁵, geboren am 06.02.1684 in Eichstetten, gestorben am 06.11.1747 in Eichstetten
- iii. Anna Hering , geboren am 19.04.1686 in Eichstetten, gestorben am 11.08.1686 in Eichstetten

472

NN. Maurer

geschätzt 1654 Geburt

Herkunft in Königschaffhausen

474

NN. Sexauer

Herkunft in Oberschaffhausen

478

Johannes Martin Bockstahler

27.05.1692 Geburt in Eichstetten

1709 Huldigung in Eichstetten

1717 Landesvisitation in Eichstetten

Abwesend, krank

1738 Huldigung in Eichstetten

1750 Fronabgabe in Eichstetten

J. M. Bockstahler lebt noch, aber seine Frau handelt für ihn.

zwischen 1750 und 1758 Tod in Eichstetten

479

Salome Schumacher

20.12.1697 Geburt in Eichstetten

1750 Fronabgabe in Eichstetten

„Martin Bockstahlers Frau“ zwei Zugtiere

10.08.1784 Tod in Eichstetten

Johannes Martin Bockstahler ⁴⁷⁸ und Salome Schumacher ⁴⁷⁹ heirateten am 04.05.1716 in Eichstetten. Sie hatten 8 Kinder.

- i. Matthias Bockstahler , geboren am 17.09.1717 in Eichstetten, gestorben am 03.01.1722 in Eichstetten
- ii. Salome Bockstahler ²³⁹, geboren am 14.01.1720 in Eichstetten, gestorben am 03.01.1801 in Eichstetten

Vorfahren von Hertha Martha Kath

Wolfram Callenius

- iii. Ursula Bockstahler , geboren am 06.04.1722 in Eichstetten , gestorben am 31.01.1729 in Eichstetten
- iv. Sara Bockstahler , geboren am 17.08.1724 in Eichstetten , gestorben am 16.08.1808 in Eichstetten
- v. Johann Georg Bockstahler , geboren am 03.03.1727 in Eichstetten , gestorben am 04.02.1730 in Eichstetten
- vi. Matthias Bockstahler , geboren am 17.11.1728 in Eichstetten , gestorben am 29.01.1808 in Eichstetten
- vii. Anna Maria Bockstahler , geboren am 03.02.1731 in Eichstetten
- viii. Johann Georg Bockstahler , geboren am 10.02.1737 in Eichstetten , gestorben am 10.06.1802 in Eichstetten

480

Johann Melchior Bär
21.09.1654 Geburt in Eichstetten
1677 Huldigung in Eichstetten
Beruf Maurer in Eichstetten
1682 Besitztum Fronliste in Eichstetten
Besitzt ein Zugtier
04.03.1693 Tod in Eichstetten

481

Agathe Engelhardt
1664 Geburt
Herkunft in Metzingen, Württemberg
19.01.1721 Tod in Eichstetten

Johann Melchior Bär ⁴⁸⁰ und Agathe Engelhardt ⁴⁸¹ heirateten am 25.04.1681 in Eichstetten. Sie hatten 6 Kinder.

- i. Katharina Bär , geboren am 16.01.1684 in Eichstetten , gestorben am 02.11.1746 in Eichstetten
- ii. NN. Bär , geboren am 15.11.1685 in Eichstetten , gestorben am 15.11.1685 in Eichstetten
- iii. Michael Ulrich Bär , geboren am 01.10.1686 in Eichstetten , gestorben 02.1695 in Eichstetten
- iv. Anna Bär , geboren am 19.11.1689 in Eichstetten , gestorben am 01.05.1704 in Eichstetten
- v. Salome Bär , geboren 1690 , gestorben am 01.07.1703 in Eichstetten
- vi. Jakob Beer ²⁴⁰ , geboren am 12.01.1692 in Eichstetten , gestorben am 19.12.1771 in Eichstetten

482

Michael Lang
1651 Geburt in Niedereggenheim
1698 Besitztum Fronliste in Eichstetten
Ein Ochse
1700 Besitztum Schatzung in Eichstetten
50 fl. [Gulden], ein Ochse
1709 Huldigung in Eichstetten
25.05.1714 Tod in Eichstetten

483

Katharina Hering
30.11.1659 Geburt in Eichstetten
13.02.1733 Tod in Eichstetten

Michael Lang ⁴⁸² und Katharina Hering ⁴⁸³ heirateten am 14.11.1682 in Eichstetten. Sie hatten 4 Kinder.

- i. Katharina Lang , geboren am 12.11.1684 in Eichstetten , gestorben am 10.05.1685 in Eichstetten
- ii. Johann Georg Lang , geboren am 31.12.1686 in Eichstetten , gestorben am 06.03.1735 in Eichstetten
- iii. Eva Lang ²⁴¹ , geboren 1699 , gestorben am 16.11.1760 in Eichstetten
- iv. NN. Lang , geboren am 28.02.1699 in Eichstetten , gestorben am 28.02.1699 in Eichstetten

484

Johannes Weiß
01.01.1657 Geburt in Bahlingen
Beruf Stabhalter in Bahlingen
27.05.1710 Tod in Bahlingen

485

Annemarie Stoll
01.1662 Geburt
13.02.1729 Tod in Bahlingen

Johannes Weiß ⁴⁸⁴ und Annemarie Stoll ⁴⁸⁵ heirateten am 01.11.1680 in Bahlingen. Sie hatten ein Kind.

- i. Jonas Weiß ²⁴² , geboren am 29.02.1704 in Bahlingen , gestorben am 25.05.1763 in Eichstetten

Vorfahren von Hertha Martha Kath

Wolfram Callenius

486

Hans Caspar Trautwein
16.05.1681 Geburt in Schiltach
1717 Landesvisitation in Eichstetten
Beruf Schmied und Hintersasse in Eichstetten
Beruf Hintersasse in Eichstetten
20.10.1719 Tod in Eichstetten

487

Barbara Schumacher
10.08.1686 Geburt in Eichstetten
18.09.1735 Tod in Eichstetten

Hans Caspar Trautwein⁴⁸⁶ und Barbara Schumacher⁴⁸⁷ heirateten am 22.10.1709 in Eichstetten. Sie hatten 4 Kinder.

- i. Anna Ottilia Trautwein, geboren am 06.12.1710 in Eichstetten, gestorben am 01.01.1796 in Eichstetten
- ii. Anna Barbara Trautwein, geboren am 23.01.1713 in Eichstetten, gestorben am 06.01.1778 in Eichstetten
- iii. Salomea Trautwein²⁴³, geboren am 08.12.1715 in Eichstetten, gestorben am 28.04.1764 in Eichstetten
- iv. Maria Katharina Trautwein, geboren am 24.04.1719 in Eichstetten, gestorben am 21.10.1778 in Eichstetten

488

Andreas Rinklin
30.11.1650 Geburt in Eichstetten
Wehrpflicht in Eichstetten
Tauglich zum Ausschuss (für den noch lebenden Vater)
1677 Huldigung in Eichstetten
nicht in der Huldigungsliste 1682
Beruf Bürger und Bauer in Eichstetten
1698 Besitztum Fronliste in Eichstetten
zwei Ochsen
1709 Huldigung in Eichstetten
1717 Landesvisitation in Eichstetten
Besitztum Schatzung in Eichstetten
300 fl. [Gulden], ein Pferd, zwei Ochsen
01.11.1730 Tod in Eichstetten

489

Salomea Schumacher
08.11.1651 Geburt in Eichstetten
nach 1705 Tod

Andreas Rinklin⁴⁸⁸ und Salomea Schumacher⁴⁸⁹ heirateten am 09.08.1680 in Eichstetten. Sie hatten 5 Kinder.

- i. Michael Rinklin, geboren am 10.09.1681 in Eichstetten, gestorben am 25.03.1683 in Eichstetten
- ii. Maria Rinklin, geboren am 14.03.1683 in Eichstetten, gestorben am 25.12.1748 in Eichstetten
- iii. Salome Rinklin, geboren am 06.01.1685 in Eichstetten, gestorben am 20.06.1723 in Eichstetten
- iv. Andreas Rinklin, geboren am 09.11.1687 in Eichstetten, gestorben am 17.07.1756 in Eichstetten
- v. Jakob Rinklin²⁴⁴, geboren am 30.10.1691 in Eichstetten, gestorben am 15.08.1747 in Eichstetten

490

Martin Enderlin
31.08.1662 Geburt in Eichstetten
1698 Besitztum Fronliste in Eichstetten
Zwei Ochsen
1700 Besitztum Schatzung in Eichstetten
200 fl. [Gulden], zwei Ochsen
1709 Huldigung in Eichstetten
1717 Landesvisitation in Eichstetten
04.08.1720 Tod in Eichstetten

491

Susanna Schönberger
um 1667 Geburt in Oberschaffhausen
OFB Eichstetten: aus Bötzingen; im Sippenbuch Hiß: geb. in Oberschaffhausen
Herkunft in Bötzingen
OFB Eichstetten: aus Bötzingen; im Sippenbuch Hiß: geb. in Oberschaffhausen
14.03.1704 Tod in Eichstetten

Martin Enderlin⁴⁹⁰ und Susanna Schönberger⁴⁹¹ heirateten am 09.02.1685 in Eichstetten. Sie hatten 7 Kinder.

- i. Anna Maria Enderlin, geboren am 03.03.1689 in Eichstetten, gestorben am 29.12.1754 in Eichstetten
- ii. Martin Enderlin, geboren 1691, gestorben am 01.02.1758 in Eichstetten

Vorfahren von Hertha Martha Kath

Wolfram Callenius

- iii. Susanne Enderlin , geboren am 21.04.1694 in Eichstetten , gestorben am 12.02.1747 in Eichstetten
- iv. Matthias Enderlin , geboren am 14.01.1696 in Eichstetten , gestorben am 05.08.1704 in Eichstetten
- v. Ursula Enderlin ²⁴⁵ , geboren am 29.07.1697 in Eichstetten , gestorben am 02.11.1761 in Eichstetten
- vi. Johann Georg Enderlin , geboren am 24.06.1701 in Eichstetten , gestorben am 20.07.1705 in Eichstetten
- vii. NN. Enderlin , geboren am 15.03.1703 in Eichstetten , gestorben am 16.05.1703 in Eichstetten

492

Johann Georg Höfflin
06.06.1666 Geburt in Eichstetten
Beruf Bürger in Eichstetten
1698 Besitztum Fronliste in Eichstetten
Ein Ochse
1700 Besitztum Schatzung in Eichstetten
30 fl. [Gulden], zwei Ochsen
1709 Huldigung in Eichstetten
12.08.1737 Tod in Eichstetten

493

Salomea Bär
24.08.1667 Taufe (christlich) in Eichstetten
08.02.1738 Tod in Eichstetten

Johann Georg Höfflin ⁴⁹² und Salomea Bär ⁴⁹³ heirateten am 26.11.1688 in Eichstetten . Sie hatten 10 Kinder.

- i. Anna Maria Höfflin , geboren am 21.08.1689 in Eichstetten , gestorben am 31.12.1763 in Eichstetten
- ii. Salome Höfflin , geboren am 09.04.1691 in Eichstettens
- iii. Jakob Höfflin , geboren am 20.04.1693 in Eichstetten , gestorben am 09.01.1694 in Eichstetten
- iv. Johann Georg Höfflin , geboren am 06.07.1695 in Eichstetten , gestorben am 14.10.1739 in Eichstetten
- v. Barbara Höfflin , geboren am 06.07.1695 in Eichstetten , gestorben am 09.08.1704 in Eichstetten
- vi. Jakob Höfflin , geboren am 04.05.1698 in Eichstetten , gestorben am 20.06.1703 in Eichstetten
- vii. Martin Höfflin , geboren am 21.09.1700 in Eichstetten , gestorben am 12.04.1701 in Eichstetten
- viii. Martin Höfflin , geboren am 08.08.1702 in Eichstetten , gestorben am 01.05.1729 in Eichstetten
- ix. Michael Höfflin ²⁴⁶ , geboren am 04.12.1705 in Eichstetten , gestorben am 06.04.1785 in Eichstetten
- x. Matthias Höfflin , geboren am 30.09.1708 in Eichstetten , gestorben am 13.01.1713 in Eichstetten

494

Matthias Höfflin
um 1676 Geburt in Oberschaffhausen
Herkunft in Bötzingen
OFB Eichstetten: aus Bötzingen; im Sippenbuch Hiß: geb. in Oberschaffhausen
29.11.1755 Tod in Oberschaffhausen

495

Anna Maria Leonard
um 1683 Geburt
19.08.1715 Tod in Oberschaffhausen

Matthias Höfflin ⁴⁹⁴ und Anna Maria Leonard ⁴⁹⁵ Sie hatten ein Kind.

- i. Katharina Höfflin ²⁴⁷ , geboren am 02.12.1713 in Breisach , gestorben am 02.02.1780 in Eichstetten

496

Matthias Schmied
05.02.1686 Geburt in Eichstetten
1709 Huldigung in Eichstetten
1717 Landesvisitation
Beruf Des Gerichts in Eichstetten
Huldigungsliste 1738: Richter [OFB Eichstetten, Fam. 3244]
Beruf Wagner in Eichstetten
1750 Besitztum Fronabgabe in Eichstetten
zwei Zugtiere
04.10.1753 Tod in Eichstetten

497

Maria Schmied
23.10.1686 Geburt in Eichstetten
05.01.1743 Tod in Eichstetten

Matthias Schmied ⁴⁹⁶ und Maria Schmied ⁴⁹⁷ heirateten am 22.11.1707 in Eichstetten . Sie hatten 11 Kinder.

Vorfahren von Hertha Martha Kath

Wolfram Callenius

- i. Anna Katharina Schmied , geboren am 10.12.1708 in Eichstetten , gestorben am 31.01.1766 in Eichstetten
- ii. Matthias Schmidt , geboren am 13.10.1710 in Eichstetten , gestorben am 16.04.1757 in Eichstetten
- iii. Christine Schmied , geboren am 26.04.1715 in Eichstetten , gestorben vor 1755
- iv. Adam Schmidt , geboren am 21.03.1718 in Eichstetten , gestorben am 28.12.1755 in Eichstetten
- v. Eva Schmied , geboren am 21.03.1718 in Eichstetten , gestorben am 22.04.1718 in Eichstetten
- vi. Anna Maria Schmied , geboren am 07.04.1720 in Eichstetten , gestorben am 01.12.1798 in Eichstetten
- vii. Salome Schmied , geboren am 27.06.1722 in Eichstetten , gestorben am 11.12.1722 in Eichstetten
- viii. Michael Schmied , geboren am 11.10.1723 in Eichstetten , gestorben am 13.10.1723 in Eichstetten
- ix. Johann Martin Schmidt ²⁴⁸ , geboren am 11.04.1725 in Eichstetten , gestorben am 15.06.1770 in Eichstetten
- x. Michael Schmied , geboren am 09.06.1728 in Eichstetten
- xi. Jakob Schmied , geboren 1729 , gestorben am 24.09.1729 in Eichstetten

498

Johann Erhard Schmidt

26.06.1686 Geburt in Emmendingen

lt. Sippenbuch Hiß, geb. in Eichstetten, gemäß Ortsfamilienbuch in Emmendingen geboren

1717 Landesvisitation in Eichstetten

Will seine Sache schriftlich eingeben

Beruf Sattler in Eichstetten

1738 Beruf Richter und Zollerin Eichstetten

Huldigungsliste.

von 1743 bis 1750 Beruf Vogt in Eichstetten

zwischen 1743 und 1750 Beruf Vogt in Eichstetten

16.06.1751 Tod in Eichstetten

499

Agatha Müller

26.01.1700 Geburt in Eichstetten

OFB Eichstetten: 26.01.1700: Sippenbuch Hiß: 27.01.1700

Taufe (christlich)

OFB Eichstetten: 26.01.1700: Sippenbuch Hiß: 27.01.1700

16.02.1757 Tod in Eichstetten

Johann Erhard Schmidt ⁴⁹⁸ und Agatha Müller ⁴⁹⁹ heirateten am 25.01.1718 in Eichstetten . Sie hatten 4 Kinder.

- i. Johann Jakob Schmidt , geboren am 13.02.1719 in Eichstetten , gestorben am 09.04.1787 in Eichstetten
- ii. Johann Friedrich Schmidt , geboren am 12.05.1722 in Eichstetten , gestorben am 08.07.1797 in Eichstetten
- iii. Anna Katharina Schmidt ²⁴⁹ , geboren am 11.02.1728 in Eichstetten , gestorben am 11.10.1777 in Eichstetten
- iv. Johann Martin Schmidt , geboren am 13.02.1738 in Eichstetten , gestorben am 21.09.1789 in Eichstetten

500

Johannes Georg Zwahl

14.12.1694 Geburt in Lahr

1735 Einbürgerung in Eichstetten

Beruf Bürger und Schreiner in Eichstetten

1750 Besitztum Fronabgabe

Drei Zugtiere

14.03.1763 Tod in Eichstetten

Nicht in der Bürgerliste von Eichstetten 1717.

501

Anna Eva Kaiser

30.07.1693 Geburt

24.02.1757 Tod in Eichstetten

Johannes Georg Zwahl ⁵⁰⁰ und Anna Eva Kaiser ⁵⁰¹ heirateten am 24.11.1716 in Eichstetten . Sie hatten 4 Kinder.

- i. Johann Michael Zwahl , geboren am 12.07.1717 in Eichstetten , gestorben nach 1738
- ii. Johann Georg Zwahl ²⁵⁰ , geboren am 14.02.1719 in Eichstetten , gestorben am 22.05.1794 in Eichstetten
- iii. Jakob Friedrich Zwahl , geboren am 15.12.1721 in Eichstetten , gestorben am 25.05.1723 in Eichstetten
- iv. Johann Jakob Zwahl , geboren am 19.10.1728 in Eichstetten , gestorben am 28.02.1730 in Eichstetten

502

Johann Georg Stählin

23.01.1704 Geburt in Bötzingen

Beruf Richter und Organistin Bötzingen

15.11.1773 Tod in Bötzingen

Vorfahren von Hertha Martha Kath

Wolfram Callenius

503

Anna Barbara Sexauer

28.07.1707 Geburt in Bötzingen

06.09.1792 Tod in Bötzingen

Im OFB Eichstetten, Fam. 4364 ist die Mutter der Katharina Stählin (* 09.09.1735) eine Anna SCHÖNEBERGER

Johann Georg Stählin⁵⁰² und Anna Barbara Sexauer⁵⁰³ heirateten am 16.11.1734 in Bötzingen. Sie hatten ein Kind.

i. Katharina Stählin²⁵¹, geboren am 09.09.1735 in Bötzingen, gestorben am 24.07.1819 in Eichstetten

504

Johann Georg Holdermann

02.03.1685 Geburt in Buggingen

Beruf Bürger und Metzger in Buggingen

19.04.1750 Tod in Buggingen

505

Maria Roggenburger

20.05.1683 Geburt in Buggingen

20.05.1683 Taufe (christlich) in Buggingen

22.09.1755 Tod in Buggingen

Johann Georg Holdermann⁵⁰⁴ und Maria Roggenburger⁵⁰⁵ heirateten am 09.02.1712 in Buggingen. Sie hatten 6 Kinder.

i. Anna Maria Holdermann, geboren 1705, gestorben 1708 in Buggingen

ii. Johann Jakob Holdermann²⁵², geboren am 05.02.1713 in Buggingen

iii. Anna Maria Holdermann, geboren 1716 in Buggingen, gestorben 1779 in Buggingen

iv. Hans Georg Holdermann, geboren 1719 in Buggingen, gestorben 1787 in Buggingen

v. Anna Barbara Holdermann, geboren 1721 in Buggingen, gestorben 1783 in Buggingen

vi. Anna Holdermann, geboren 1724 in Buggingen, gestorben 1793 in Dettingen

506

Johannes Brückin

geschätzt 1686 Geburt

20.07.1715 Tod in Oberschaffhausen

507

Barbara Gumpert

um 1686 Geburt

Johannes Brückin⁵⁰⁶ und Barbara Gumpert⁵⁰⁷ heirateten am 24.11.1711 in Bötzingen. Sie hatten ein Kind.

i. Ursula Brücklin²⁵³, geboren am 10.09.1712 in Bötzingen, gestorben am 21.08.1794 in Oberschaffhausen

508

Michael Jakob

20.02.1700 Geburt in Bötzingen

Beruf Bäcker in Bötzingen

18.04.1762 Tod in Bötzingen

509

Magdalena Stein

20.10.1700 Geburt in Bötzingen

20.06.1787 Tod in Bötzingen

Michael Jakob⁵⁰⁸ und Magdalena Stein⁵⁰⁹ heirateten am 24.06.1721 in Bötzingen. Sie hatten ein Kind.

i. Johann Georg Jakob²⁵⁴, geboren am 04.01.1725 in Bötzingen, gestorben am 09.01.1780 in Bötzingen

510

Johann Martin Thier

06.10.1700 Geburt in Bötzingen

20.03.1771 Tod in Bötzingen

511

Magdalena Brodbeck

12.04.1705 Geburt in Bötzingen

02.03.1782 Tod in Bötzingen

Johann Martin Thier⁵¹⁰ und Magdalena Brodbeck⁵¹¹ heirateten am 13.01.1722 in Bötzingen. Sie hatten ein Kind.

i. Magdalena Thier²⁵⁵, geboren am 27.07.1723 in Bötzingen, gestorben am 24.02.1804 in Oberschaffhausen

9. Vorfahrgeneration

Vorfahren von Hertha Martha Kath

Wolfram Callenius

896

Matthias Hiß

16.05.1652 Geburt in Eichstetten

Beruf Bg. und Metzgerin Eichstetten

06.02.1705 Tod in Eichstetten

"Matthias Hiß, Bürger und Metzger in Eichstetten, 1652 bis 1705

Eichstetten war fast völlig zerstört, als Matthias das Licht der Welt erblickte. Es waren Zeiten großen Grauens, ähnlich denen, die Lönz in seinem "Werwolf" schilderte. Dreiviertel der Mitbürger waren tot, gestorben, verdorben. Äcker und Weinberge glichen einer Wildnis, Trauer und Trostlosigkeit lagen über dem Dorf am Kaiserstuhl. Trotzdem machten sich die Überlebenden unverzüglich an den Wiederaufbau. Zuwanderer aus der Schweiz, auch zurückgebliebene Soldaten halfen die Lücken füllen. Aber nicht lange durften sich die Eichstetter ihres neuaufbaus freuen. Ein neuer Krieg brach aus, der sogenannte Holländische Krieg. Bis nach Eichstetten schlugen seine Wellen. Am 27. November 1675 kam der Feind ins Land. Fast alles gieng wieder in Flammen auf, so auch das Rathaus mit der "Stube", in der unser Matthias mit seinen Eltern den Gästen bei Hochzeiten, an Jahrmärkten und nach Gerichtsverhandlungen Speise und Trank aufgetischt hatte. Groß war die Not, wieder mußte man flüchten, um wenigstens das nackte Leben zu retten. Auch nach Friedensschluß zogen Marodeure und verwilderte Soldateska auf eigene Faust weiter sengend und brennend durchs Land. Da griffen die Eichstetter zur Selbsthilfe. Sicherheitsgarden wurden aufgestellt, zu denen alle waffenfähigen Männer, darunter sicher auch unser Matthias, gehörten. Doch kaum war es gelungen, wieder Frieden im Land zu schaffen, da entbrannte 14 Jahre später ein neuer, nicht minder schrecklicher Krieg, der Pfälzische Erbfolgekrieg. Die Pfalz ging in Flammen auf, Heidelberg und sein Schloß wurden in Schutt und Asche gelegt. Auch die badische Markgrafschaft griffen die Kämpfe über. Die Hochburg fiel in Trümmer, und auch Eichstetten blieb nicht verschont. Wieder Plünderung und Brandschatzung, das gleiche zehn Jahre später, als Breisach belagert wurde. Er hat vie böses erlebt, der matthias, ehe er im Alter von 53 Jahren am 6. Februar 1705 starb, nur 5 Jahre nach seinem Vater. Seine Ehefrau Barbara, geb. Reinbold stammte aus Ihringen. In den Eichstätter oder Ihringer Kirchenbüchern ist aber über sie nichts näheres zu erfahren. Vielleicht haben sie sich auf der Flucht kennengelernt. Ein Kind, kaum ein Jahr alt, starb ihnen in Ihringen "auf der Flucht". Es ist wahrscheinlich, so meint der Eichstätter Familien- und Himatforscher Adolf Gänsehirt, daß Barbara nach dem Tod ihres Mannes im Jahre 1705 nach Ihringen zurückgekehrt ist und dort bei ihrem Kind begraben wurde." [Q: Sippenbuch Hiß, 1961, S.29/30]

897

Barbara Reinbold

um 1651 Geburt

Herkunft in Ihringen

Matthias Hiß⁸⁹⁶ und Barbara Reinbold⁸⁹⁷ heirateten in Eichstetten oder Ihringen. Sie hatten ein Kind.

i. Johann Georg Hiß⁴⁴⁸, geboren am 11.07.1681 in Ihringen, gestorben am 11.04.1729 in Eichstetten

898

Fritz Bockstahler

21.05.1639 Geburt in Eichstetten

02.03.1719 Tod in Eichstetten

899

Appolonia Lang

15.10.1643 Geburt in Ihringen

15.05.1695 Tod in Eichstetten

Fritz Bockstahler⁸⁹⁸ und Appolonia Lang⁸⁹⁹ heirateten am 13.06.1681 in Eichstetten. Sie hatten ein Kind.

i. Maria Bockstahler⁴⁴⁹, geboren am 08.12.1685 in Eichstetten, gestorben am 27.01.1762 in Eichstetten

900

Johann Weißhaar

22.06.1651 Geburt in Eichstetten

Beruf Bg. und Bauer in Eichstetten

11.08.1702 Tod in Eichstetten

901

Maria Danzeisen

05.11.1654 Geburt in Eichstetten

09.05.1712 Tod in Eichstetten

Johann Weißhaar⁹⁰⁰ und Maria Danzeisen⁹⁰¹ heirateten am 04.05.1674 in Eichstetten. Sie hatten ein Kind.

i. Jakob Weißhaar⁴⁵⁰, geboren am 27.07.1675 in Eichstetten, gestorben am 15.11.1711 in Eichstetten

904

Matthias Hiß

um 1616 Geburt

14.03.1700 Tod in Eichstetten

= 2952/5888/6000

"Matthias Hiß, Bürger und Stubenwirt ist in Eichstetten geboren im Jahre 1616 und dort gestorben am 14.03.1700. Mitten im schlimmsten aller Kriege, die der Kaiserstuhl je gesehen hat, fällt die Jugendzeit unseres Ahnen Matthias. Die Namen seiner Eltern wissen wir nicht ganz sicher überliefert, der Vater hieß warscheinlich Adam und war Krämer in Eichstetten. Von seinen 84 Lebensjahren waren mehr als dei Hälfte mit Kriegen ausgefüllt, die selten aus ehrenhaften Kämpfen, sondern fast nur aus ehrlosem und teuflischem Morden, Brennen, Rauben und Plündern, Foltern und Schänden der wehrlosen Bevölkerung bestanden.(...) Ähnlich Grimmelshausen "Simplicissmus" mußte also unserer Matthias schon in jungen Jahren unaussprechliche Greul des Dreißigjähreigen Krieges kennen lernen, als Polen und Kroaten, Sachsen, Bayern und anderes bunt zusammengewürfeltes Kriegsvolk, meist Auswurf der Menschheit, in Eichstetten lagen. Bis dahin hatte der Junge den Krieg nur vom Hörensagen kennengelernt. (...) Und nun war er selbst Zeuge geworden, wie Krieg aussieht. Die Felder verwüstet, das Vieh weggetrieben, die Menschen ohne Obdach und am Verhungern! Und immer neue Not als 1632 von Beisach her kaiserliche Truppen in das evangelisch gewordene Hochbergland einfielen und nun ebenso mordeten und plünderten wie vorher die Polen und Kroaten. Nur die Flucht auf die Hochburg, in den Schwarzwald oder nach Straßburg konnte wenigstens einen Teil der Einwohner das Leben retten, Alte und Kranke kommen elend um. Dann kamen schwedische und markgräfliche Truppen und verjagten die Kaiserlichen, drei Regimenter zu Pferd und ein Dragonerregiment, aus Eichstetten. Es war eine teuer erkaufte "Befreiung" und Frieden gab es noch lange nicht. Noch einmal hatte das Dorf schwer zu leiden, als spanische Regimenter an den Kaiserstuhl kamen. Sie standen in besonders üblem Rufe und hausten auch übel. So ging es jahrelang hin und her, es waren böse Zeiten. Was unser Matthias dabei erlebt hat, wissen wir nicht. Gutes war sicher nicht viel darunter. Wurden doch dreiviertel der Einwohner durch den krieg dahingerafft und die meisten Häuser zerstört. Wie manchen lieben Verwandten mag er verloren haben und wie oft selbst nur mit Mühe dem Tode entronnen sein? Er konnte es nur der göttlichen Fügung danken, daß sie ihm vor dem Schlimmsten bewahrte und ihn den Friedensschluß von 1648 überleben ließ.

Seine Ehefrau war Maria Magdalena Burgmann. Nach dem Kirchenbuch ist sie 1606 geboren, Namen und Herkunft wissen wir nicht. Ob die Kriegswirren die Beiden zusammengeführt haben? Es wird nirgends Näheres berichtet. Daß sie als Frau in den schrecklichen Zeiten doppelt viel zu leiden hatte, ist sicher."

Quelle: Rundschreiben von Albert Hiß Freudenstadt, Mai 1956

905

Maria MagdalenaBurkmann

um 1609 Geburt

02.01.1677 Tod in Eichstetten

= 2953/5889/6001

Matthias Hiß ⁹⁰⁴ und Maria MagdalenaBurkmann ⁹⁰⁵ heirateten vor 1677 . Sie hatten 2 Kinder.

i. Adam Hiß , geboren am 09.02.1651 in Eichstetten , gestorben am 25.02.1717 in Eichstetten

ii. Matthias Hiß ⁸⁹⁶ , geboren am 16.05.1652 in Eichstetten , gestorben am 06.02.1705 in Eichstetten

Matthias Hiß ⁹⁰⁴ und Maria MagdalenaBurkmann ⁹⁰⁵ heirateten vor 1677 . Sie hatten 2 Kinder.

i. Adam Hiß ⁴⁵² , geboren am 09.02.1651 in Eichstetten , gestorben am 25.02.1717 in Eichstetten

ii. Matthias Hiß , geboren am 16.05.1652 in Eichstetten , gestorben am 06.02.1705 in Eichstetten

906

Ulrich Urban

um 1629 Geburt

Herkunft in Hintersaß in Imwinkel, Berner Gebiet

907

Maria NN.

um 1629 Geburt

Ulrich Urban ⁹⁰⁶ und Maria NN. ⁹⁰⁷ Sie hatten ein Kind.

i. Anna Maria Urban ⁴⁵³ , geboren am 25.03.1659 in Eichstetten , gestorben am 27.02.1717 in Eichstetten

908

Daniel Moritz

um 1607 Geburt

Beruf Schuster in Eichstetten

06.10.1685 Tod in Eichstetten

909

Maria Rinklin

01.10.1649 Geburt in Eichstetten

19.02.1718 Tod in Eichstetten

Daniel Moritz ⁹⁰⁸ und Maria Rinklin ⁹⁰⁹ heirateten am 22.02.1669 in Eichstetten . Sie hatten ein Kind.

i. Daniel Moritz ⁴⁵⁴ , geboren am 02.03.1673 in Eichstetten , gestorben am 04.05.1744 in Eichstetten

Vorfahren von Hertha Martha Kath

Wolfram Callenius

910

Johannes DavidWeltz

Geburt in Buggingen

Beruf Pfarrer in Grötzingen, Weiler b. Pforzheim und Remchingen

1675 Tod in Remchingen

auch "WELZ, WELS"

912

Georg Brandenberger

14.04.1644 Geburt in Kirchen

12.03.1711 Tod in Eichstetten

913

Christina Keyser

um 1637 Geburt in Brenten, Berner Gebiet

09.03.1721 Tod in Eichstetten

Georg Brandenberger⁹¹² und Christina Keyser⁹¹³ heirateten am 28.06.1670 in Eichstetten. Sie hatten ein Kind.

i. Johannes Brandenberger⁴⁵⁶, geboren am 24.09.1672 in Eichstetten, gestorben am 01.04.1728 in Eichstetten

914

Claus Scherzer

um 1644 Geburt

15.06.1729 Tod in Eichstetten

915

Lucia Enderlin

10.12.1657 Geburt in Eichstetten

04.04.1724 Tod in Eichstetten

Claus Scherzer⁹¹⁴ und Lucia Enderlin⁹¹⁵ heirateten am 29.04.1672 in Eichstetten. Sie hatten 2 Kinder.

i. Clara Scherzer⁴⁵⁷, geboren am 18.03.1674 in Eichstetten, gestorben am 31.08.1751 in Eichstetten

ii. Ursula Scherzer, geboren am 05.04.1690 in Eichstetten, gestorben am 05.10.1722 in Eichstetten

916

Michael Dreher

um 1633 Geburt in Eichstetten

Beruf Zimmermann in Eichstetten

09.02.1708 Tod in Eichstetten

Nachname auch: Draher, Traher, Drayer

917

Ursula Schlinger

um 1630 Geburt

21.11.1690 Tod in Eichstetten

Michael Dreher⁹¹⁶ und Ursula Schlinger⁹¹⁷ heirateten am 17.09.1655 in Eichstetten. Sie hatten 2 Kinder.

i. Jakob Dreher⁴⁵⁸, geboren am 26.09.1652 in Bahlingen, gestorben am 17.08.1715 in Eichstetten

ii. Salome Dreher, geboren am 21.09.1664 in Eichstetten, gestorben am 06.10.1709 in Eichstetten

918

Michael Rinklin

um 1613 Geburt

23.02.1683 Tod in Eichstetten

= 2966/3024/5914

919

Ottilia Hering

um 1626 Geburt

20.06.1696 Tod in Eichstetten

= 2967/3025/5915

Michael Rinklin⁹¹⁸ und Ottilia Hering⁹¹⁹ heirateten am 21.02.1648 in Eichstetten. Sie hatten 3 Kinder.

i. Maria Rinklin⁹⁰⁹, geboren am 01.10.1649 in Eichstetten, gestorben am 19.02.1718 in Eichstetten

ii. Andreas Rinklin, geboren am 30.11.1650 in Eichstetten, gestorben am 01.11.1730 in Eichstetten

iii. Ottilia Rinklin, geboren 1654, gestorben am 18.02.1716 in Eichstetten

Michael Rinklin⁹¹⁸ und Ottilia Hering⁹¹⁹ heirateten am 21.02.1648 in Eichstetten. Sie hatten 3 Kinder.

i. Maria Rinklin, geboren am 01.10.1649 in Eichstetten, gestorben am 19.02.1718 in Eichstetten

ii. Andreas Rinklin⁴⁸⁸, geboren am 30.11.1650 in Eichstetten, gestorben am 01.11.1730 in Eichstetten

iii. Ottilia Rinklin, geboren 1654, gestorben am 18.02.1716 in Eichstetten

Vorfahren von Hertha Martha Kath

Wolfram Callenius

Michael Rinklin⁹¹⁸ und Otilia Hering⁹¹⁹ heirateten am 21.02.1648 in Eichstetten. Sie hatten 3 Kinder.

- i. Maria Rinklin, geboren am 01.10.1649 in Eichstetten, gestorben am 19.02.1718 in Eichstetten
- ii. Andreas Rinklin, geboren am 30.11.1650 in Eichstetten, gestorben am 01.11.1730 in Eichstetten
- iii. Otilia Rinklin⁴⁵⁹, geboren 1654, gestorben am 18.02.1716 in Eichstetten

920

Ambrosius Wiedemann

um 1621 Geburt

Beruf Bg. und des Gerichts in Eichstetten

20.11.1701 Tod in Eichstetten

921

Margaretha Koch

um 1620 Geburt

14.12.1685 Tod in Eichstetten

Ambrosius Wiedemann⁹²⁰ und Margaretha Koch⁹²¹ heirateten um 1647 in Eichstetten. Sie hatten ein Kind.

- i. Martin Wiedemann⁴⁶⁰, geboren am 28.10.1659 in Eichstetten, gestorben am 27.02.1735 in Eichstetten

922

Claus Enderlin

08.02.1627 Geburt in Eichstetten

03.03.1687 Tod in Eichstetten

= 2970/3028/5926

923

Anna Maria Schneider

um 1627 Geburt

= 2971/3029/5927

Claus Enderlin⁹²² und Anna Maria Schneider⁹²³ heirateten am 23.11.1652 in Eichstetten. Sie hatten 3 Kinder.

- i. Lucia Enderlin⁹¹⁵, geboren am 10.12.1657 in Eichstetten, gestorben am 04.04.1724 in Eichstetten
- ii. Martin Enderlin, geboren am 31.08.1662 in Eichstetten, gestorben am 04.08.1720 in Eichstetten
- iii. Anna Enderlin, geboren am 10.09.1665 in Eichstetten, gestorben vor 1735

Claus Enderlin⁹²² und Anna Maria Schneider⁹²³ heirateten am 23.11.1652 in Eichstetten. Sie hatten 3 Kinder.

- i. Lucia Enderlin, geboren am 10.12.1657 in Eichstetten, gestorben am 04.04.1724 in Eichstetten
- ii. Martin Enderlin⁴⁹⁰, geboren am 31.08.1662 in Eichstetten, gestorben am 04.08.1720 in Eichstetten
- iii. Anna Enderlin, geboren am 10.09.1665 in Eichstetten, gestorben vor 1735

Claus Enderlin⁹²² und Anna Maria Schneider⁹²³ heirateten am 23.11.1652 in Eichstetten. Sie hatten 3 Kinder.

- i. Lucia Enderlin, geboren am 10.12.1657 in Eichstetten, gestorben am 04.04.1724 in Eichstetten
- ii. Martin Enderlin, geboren am 31.08.1662 in Eichstetten, gestorben am 04.08.1720 in Eichstetten
- iii. Anna Enderlin⁴⁶¹, geboren am 10.09.1665 in Eichstetten, gestorben vor 1735

924

Christian Lößmann

um 1628 Geburt

Herkunft in Strahlsund i. Pommern

1678 Tod in Eichstetten erschossen

Über Christian Lößmann: In den Akten der Markgrafschaft Hochberg im Generallandesarchiv: "Christian Lösenmann, gebürtig aus Strahlsund, anjetzo wohnhaft in Eichstetten, hat gedient bei Cron Schweden und Frankreich 300 Monat und darüber für Corps- und Quartiermeister und hat letztlich Cornettendienst versehen, hat Abschied". [Sippenbuch Hiß, 1961, S.71f.]

925

Otilia Wahrer

um 1628 Geburt

Christian Lößmann⁹²⁴ und Otilia Wahrer⁹²⁵ heirateten am 25.01.1653 in Eichstetten. Sie hatten 2 Kinder.

- i. Barbara Lößmann^{1.003}, geboren am 04.09.1662 in Eichstetten, gestorben am 01.08.1723 in Eichstetten
- ii. Georg Christian Lößmann, geboren am 28.10.1667 in Eichstetten, gestorben am 10.08.1735 in Eichstetten

Christian Lößmann⁹²⁴ und Otilia Wahrer⁹²⁵ heirateten am 25.01.1653 in Eichstetten. Sie hatten 2 Kinder.

- i. Barbara Lößmann, geboren am 04.09.1662 in Eichstetten, gestorben am 01.08.1723 in Eichstetten
- ii. Georg Christian Lößmann⁴⁶², geboren am 28.10.1667 in Eichstetten, gestorben am 10.08.1735 in Eichstetten

Vorfahren von Hertha Martha Kath

Wolfram Callenius

926

Andreas Schmidt
um 1620 Geburt
Beruf Kirchen- und Almosenpfleger
23.02.1683 Tod in Eichstetten

927

Maria Hering
um 1625 Geburt

Andreas Schmidt ⁹²⁶ und Maria Hering ⁹²⁷ heirateten am 04.03.1650 in Eichstetten. Sie hatten ein Kind.

i. Salomea Schmidt ⁴⁶³, gestorben am 28.03.1716 in Eichstetten

932

Johannes AlbrechtAdolf
um 1646 Geburt
Beruf Bürger in Eichstetten
06.03.1699 Tod in Eichstetten

933

Anna Maria Weißhaar
25.03.1648 Geburt in Eichstetten
07.02.1703 Tod in Eichstetten

Johannes AlbrechtAdolf ⁹³² und Anna Maria Weißhaar ⁹³³ heirateten am 02.03.1668 in Eichstetten. Sie hatten 2 Kinder.

i. Johannes Georg Adolf ⁴⁶⁶, geboren am 02.04.1670 in Eichstetten, gestorben am 29.11.1712 in Eichstetten

ii. Anna Maria Adolf, geboren am 12.02.1682 in Eichstetten, gestorben am 30.03.1737 in Eichstetten

934

Sebastian Bletsch
um 1648 Geburt
Herkunft in Schletheim, Schaffhauser Gebiet/Schweiz
Vorname: "Baschi"

936

Michael Brandenberger
um 1595 Geburt in Kandern
Beruf Bürger in Kirchen i.d. oberen Markgrafschaft Röttelner Gebiet
12.10.1652 Tod in Kirchen

937

Margaretha Müller
um 1614 Geburt

Michael Brandenberger ⁹³⁶ und Margaretha Müller ⁹³⁷ Sie hatten 2 Kinder.

i. Georg Brandenberger ⁹¹², geboren am 14.04.1644 in Kirchen, gestorben am 12.03.1711 in Eichstetten

ii. Melchior Brandenberger, geboren am 13.02.1648 in Kirchen im Marktgräferland, gestorben am 05.01.1721 in Eichstetten

Michael Brandenberger ⁹³⁶ und Margaretha Müller ⁹³⁷ Sie hatten 2 Kinder.

i. Georg Brandenberger, geboren am 14.04.1644 in Kirchen, gestorben am 12.03.1711 in Eichstetten

ii. Melchior Brandenberger ⁴⁶⁸, geboren am 13.02.1648 in Kirchen im Marktgräferland, gestorben am 05.01.1721 in Eichstetten

938

Georg Schreck
um 1616 Geburt
03.11.1671 Tod in Eichstetten

939

Katharina Müller
um 1624 Geburt
06.02.1675 Tod in Eichstetten

Georg Schreck ⁹³⁸ und Katharina Müller ⁹³⁹ heirateten vor 1654. Sie hatten ein Kind.

i. Maria Schreck ⁴⁶⁹, geboren 1649, gestorben am 07.01.1703 in Eichstetten

940

Sebastian Hering
um 1619 Geburt
15.04.1699 Tod in Eichstetten

941

Anna Schmidt
um 1620 Geburt
16.07.1676 Tod in Eichstetten

Vorfahren von Hertha Martha Kath

Wolfram Callenius

Sebastian Hering⁹⁴⁰ und Anna Schmidt⁹⁴¹ heirateten am 05.02.1649 in Eichstetten. Sie hatten ein Kind.

i. Martin Hering⁴⁷⁰, geboren am 16.04.1655 in Eichstetten, gestorben am 31.10.1723 in Eichstetten

942

Sebastian Gerber

um 1622 Geburt

1678 Tod

943

Ottilia Ries

1626 Geburt

04.06.1672 Tod in Eichstetten

Nachname: "RISIN"

Sebastian Gerber⁹⁴² und Ottilia Ries⁹⁴³ heirateten am 14.11.1647 in Eichstetten. Sie hatten ein Kind.

i. Magdalena Gerber⁴⁷¹, geboren am 10.08.1651 in Bahlingen, gestorben am 25.09.1687 in Eichstetten

956

Johannes Georg Bockstahler

08.12.1669 Geburt in Eichstetten

09.07.1726 Tod in Eichstetten

957

Ursula Groß

09.10.1670 Geburt in Eichstetten

06.12.1752 Tod

Johannes Georg Bockstahler⁹⁵⁶ und Ursula Groß⁹⁵⁷ heirateten am 04.05.1691 in Eichstetten. Sie hatten 2 Kinder.

i. Johannes Martin Bockstahler⁴⁷⁸, geboren am 27.05.1692 in Eichstetten, gestorben zwischen 1750 und 1758 in Eichstetten

ii. Ursula Bockstahler, geboren am 11.03.1694 in Eichstetten, gestorben am 16.06.1751 in Eichstetten

958

Jakob Schumacher jung

21.09.1653 Geburt in Eichstetten

20.01.1708 Tod in Eichstetten

959

Sara Gumbert

23.09.1677 Geburt in Eichstetten

15.09.1747 Tod in Eichstetten

Jakob Schumacher jung⁹⁵⁸ und Sara Gumbert⁹⁵⁹ heirateten am 22.02.1697 in Eichstetten. Sie hatten ein Kind.

i. Salome Schumacher⁴⁷⁹, geboren am 20.12.1697 in Eichstetten, gestorben am 10.08.1784 in Eichstetten

964

Erasmus Lang

Beruf Bg. und Gerichtsverwandterin Niedereggenheim

966

Georg Hering

um 1623 Geburt

vor 1688 Tod

967

Katharina Wurtz

um 1623 Geburt

09.12.1688 Tod in Eichstetten

Georg Hering⁹⁶⁶ und Katharina Wurtz⁹⁶⁷ heirateten vor 1648. Sie hatten ein Kind.

i. Katharina Hering⁴⁸³, geboren am 30.11.1659 in Eichstetten, gestorben am 13.02.1733 in Eichstetten

968

Sebastian Weiß

um 1619 Geburt

Beruf Bürger in Bahlingen

16.07.1657 Tod in Eichstetten

969

Barbara Reiffsteck

um 1619 Geburt

Sebastian Weiß⁹⁶⁸ und Barbara Reiffsteck⁹⁶⁹ heirateten am 22.07.1644 in Bahlingen. Sie hatten ein Kind.

i. Johannes Weiß⁴⁸⁴, geboren am 01.01.1657 in Bahlingen, gestorben am 27.05.1710 in Bahlingen

Vorfahren von Hertha Martha Kath

Wolfram Callenius

974

Gerog (Hans) Schumacher
18.12.1655 Geburt in Straßburg
18.03.1726 Tod in Eichstetten

975

Anna Ottilia Müller
1653 Geburt in Bötzingen
14.08.1653 Taufe (christlich) in Bötzingen
23.07.1734 Tod in Eichstetten

Gerog (Hans) Schumacher⁹⁷⁴ und Anna Ottilia Müller⁹⁷⁵ Sie hatten ein Kind.

i. Barbara Schumacher⁴⁸⁷, geboren am 10.08.1686 in Eichstetten, gestorben am 18.09.1735 in Eichstetten

978

Jakob Schumacher
um 1622 Geburt
24.08.1694 Tod in Eichstetten

979

Salome Meßner
um 1618 Geburt
03.02.1670 Tod

Jakob Schumacher⁹⁷⁸ und Salome Meßner⁹⁷⁹ heirateten am 08.03.1647 in Bötzingen. Sie hatten ein Kind.

i. Salomea Schumacher⁴⁸⁹, geboren am 08.11.1651 in Eichstetten, gestorben nach 1705

982

Johannes Schönberger

984

Jakob Höfflin
um 1638 Geburt
Beruf Bg. und Bauer in Eichstetten
01.09.1694 Tod in Eichstetten
Nachname auch: "HÖFLIN"

985

Barbara Schöff(n)er
um 1641 Geburt
Herkunft in Bahlingen
04.04.1690 Tod in Eichstetten

Jakob Höfflin⁹⁸⁴ und Barbara Schöff(n)er⁹⁸⁵ heirateten am 09.11.1663 in Eichstetten. Sie hatten ein Kind.

i. Johann Georg Höfflin⁴⁹², geboren am 06.06.1666 in Eichstetten, gestorben am 12.08.1737 in Eichstetten

986

Jakob Bär
um 1640 Geburt
Beruf Bg. und des Gerichts in Eichstetten
10.03.1703 Tod in Eichstetten

987

Maria Wild
um 1635 Geburt in Reinach, Berner Gebiet, Schweiz
27.11.1695 Tod in Eichstetten

Jakob Bär⁹⁸⁶ und Maria Wild⁹⁸⁷ heirateten am 13.06.1666 in Eichstetten. Sie hatten 3 Kinder.

i. Salomea Bär⁴⁹³, gestorben am 08.02.1738 in Eichstetten

ii. Johannes Bär, geboren am 25.05.1672 in Eichstetten, gestorben am 04.04.1739 in Eichstetten

iii. Martin Bär, geboren 1678, gestorben am 30.08.1703 in Eichstetten

992

Matthias Schmied
24.02.1657 Geburt in Eichstetten
07.04.1732 Tod in Eichstetten

993

Maria Dorothea Brücklin
07.1651 Geburt
06.01.1705 Tod in Eichstetten

Matthias Schmied⁹⁹² und Maria Dorothea Brücklin⁹⁹³ heirateten am 14.11.1682 in Eichstetten. Sie hatten ein Kind.

i. Matthias Schmied⁴⁹⁶, geboren am 05.02.1686 in Eichstetten, gestorben am 04.10.1753 in Eichstetten

Vorfahren von Hertha Martha Kath

Wolfram Callenius

994

Johannes Martin Schmidt
15.02.1657 Geburt in Eichstetten
OFB Eichstetten, Fam. 3234: 1657; Sippenbuch Hiß: 1656
01.05.1716 Tod in Eichstetten

995

Maria Hiß
03.08.1662 Geburt in Eichstetten
22.04.1703 Tod in Eichstetten

Johannes Martin Schmidt⁹⁹⁴ und Maria Hiß⁹⁹⁵ heirateten am 27.11.1682 in Eichstetten. Sie hatten 2 Kinder.

- i. Johann Martin Schmidt, geboren am 29.08.1683 in Eichstetten, gestorben am 25.05.1729 in Eichstetten
- ii. Maria Schmied⁴⁹⁷, geboren am 23.10.1686 in Eichstetten, gestorben am 05.01.1743 in Eichstetten

996

Johannes Schmidt jung
05.11.1651 Geburt in Eichstetten
Dass die Eltern des Jg. Johannes Schmidt der Martin ux. Anna Maria ist, ist unklar. Es könnte sich auch um den Hanß Schmidt handeln. Dieser Wagner in St. Gallen, zu Brisach gebürtig und welcher mit einer Anna Nagler ("Naglerin") verheiratet war.

997

Barbara Walter(in)
um 1663 Geburt
Herkunft in Müllerberg/Schweiz
03.03.1726 Tod in Eichstetten

Johannes Schmidt jung⁹⁹⁶ und Barbara Walter(in)⁹⁹⁷ heirateten am 12.09.1688 in Eichstetten. Sie hatten 2 Kinder.

- i. Johann Erhard Schmidt⁴⁹⁸, geboren am 26.06.1686 in Emmendingen, gestorben am 16.06.1751 in Eichstetten
- ii. Christine Schmidt, geboren am 13.10.1693 in Eichstetten, gestorben am 14.04.1768 in Eichstetten

998

Johann Martin Müller
02.03.1662 Geburt in Eichstetten
Beruf Bg. und Bauer in Eichstetten
20.12.1724 Tod in Eichstetten

999

Anna Hiß
09.11.1664 Geburt in Eichstetten
19.12.1742 Tod in Eichstetten

Johann Martin Müller⁹⁹⁸ und Anna Hiß⁹⁹⁹ heirateten am 26.11.1683 in Eichstetten. Sie hatten ein Kind.

- i. Agatha Müller⁴⁹⁹, geboren am 26.01.1700 in Eichstetten, gestorben am 16.02.1757 in Eichstetten

1.000

NN. Zwahl
Herkunft in Lahr

1.002

Johannes Kaiser
um 1657 Geburt in Sexau
09.04.1712 Tod in Eichstetten
Nachname auch: "KAYSER"

1.003

Barbara Lößmann
04.09.1662 Geburt in Eichstetten
01.08.1723 Tod in Eichstetten

Johannes Kaiser^{1.002} und Barbara Lößmann^{1.003} heirateten am 18.07.1687 in Eichstetten. Sie hatten ein Kind.

- i. Anna Eva Kaiser⁵⁰¹, geboren am 30.07.1693, gestorben am 24.02.1757 in Eichstetten

1.004

Johannes Georg Stählin
um 1666 Geburt in Bötzingen
21.03.1746 Tod in Bötzingen

1.005

Magdalene Jenne
1665/66 Geburt in Bötzingen
06.01.1734 Tod in Bötzingen

Johannes Georg Stählin^{1.004} und Magdalene Jenne^{1.005} heirateten vor 1704 in Bötzingen. Sie hatten ein Kind.

- i. Johann Georg Stählin⁵⁰², geboren am 23.01.1704 in Bötzingen, gestorben am 15.11.1773 in Bötzingen

Vorfahren von Hertha Martha Kath

Wolfram Callenius

1.006

Matthias Sexauer
um 1662 Geburt
08.02.1714 Tod in Bötzingen

1.007

Katharina Fischer
15.01.1673 Geburt in Bötzingen
12.10.1747 Tod in Bötzingen

Matthias Sexauer ^{1.006} und Katharina Fischer ^{1.007} heirateten vor 1704 . Sie hatten ein Kind.

i. Anna Barbara Sexauer ⁵⁰³, geboren am 28.07.1707 in Bötzingen, gestorben am 06.09.1792 in Bötzingen

1.008

Johannes Holdermann
16.05.1652 Geburt in Buggingen

1.009

Barbara Küpiger
um 1659 Geburt
Herkunft in Niedereggenen
04.02.1701 Tod in Buggingen

Johannes Holdermann ^{1.008} und Barbara Küpiger ^{1.009} heirateten am 02.12.1678 in Buggingen . Sie hatten ein Kind.

i. Johann Georg Holdermann ⁵⁰⁴, geboren am 02.03.1685 in Buggingen, gestorben am 19.04.1750 in Buggingen

1.010

Jakob Roggenburger
02.11.1651 Geburt in Buggingen
07.02.1699 Tod in Buggingen

1.011

Anna Weber (Boden-)
24.01.1656 Geburt in Buggingen?
30.09.1724 Tod in Buggingen
Die Eltern der Anna waren sehr wahrscheinlich Marx Weber und Maria Hüglerin. Die Abstammung der beiden ist aber nicht geklärt; ein Tauf- bzw. Geburtseintrag einer Anna Bodenweber findet sich nicht.

Jakob Roggenburger ^{1.010} und Anna Weber (Boden-) ^{1.011} heirateten am 26.07.1680 in Buggingen . Sie hatten ein Kind.

i. Maria Roggenburger ⁵⁰⁵, geboren am 20.05.1683 in Buggingen, gestorben am 22.09.1755 in Buggingen

1.018

Michael Stein
um 1668 Geburt
Beruf Stabhalter in Oberschaffhausen
03.08.1730 Tod in Oberschaffhausen

1.019

Anna Maria Brodbeck
um 1671 Geburt
02.02.1745 Tod in Oberschaffhausen

Michael Stein ^{1.018} und Anna Maria Brodbeck ^{1.019} heirateten vor 1705 . Sie hatten ein Kind.

i. Magdalena Stein ⁵⁰⁹, geboren am 20.10.1700 in Bötzingen, gestorben am 20.06.1787 in Bötzingen

1.020

Johann Martin Thier
vor 1757 Tod

1.021

Ursula Iselin
um 1671 Geburt
30.03.1754 Tod in Bötzingen

Johann Martin Thier ^{1.020} und Ursula Iselin ^{1.021} heirateten vor 1704 . Sie hatten ein Kind.

i. Johann Martin Thier ⁵¹⁰, geboren am 06.10.1700 in Bötzingen, gestorben am 20.03.1771 in Bötzingen

1.022

Jakob Brodbeck
um 1667 Geburt
Beruf Stabhalter
29.11.1727 Tod in Bötzingen

Vorfahren von Hertha Martha Kath

Wolfram Callenius

1.023
Jakobea Binninger
18.05.1679 Geburt in Bötzingen
18.01.1763 Tod in Bötzingen Brustkrankheit
Jakob Brodbeck ^{1.022} und Jakobea Binninger ^{1.023} heirateten vor 1704 . Sie hatten ein Kind.

i. Magdalena Brodbeck ⁵¹¹ , geboren am 12.04.1705 in Bötzingen , gestorben am 02.03.1782 in Bötzingen

10. Vorfahrengeneration

1.796
Georg Bockstahler
um 1609 Geburt

1.800
Johannes Matthias Weißhaar
um 1608 Geburt
15.11.1706 Tod in Eichstetten
= 5896 / 5962(?) / 6022(?)

1.801
Maria Kehl
um 1614 Geburt
31.07.1668 Tod in Eichstetten
= 5897 / 5963(?) / 6023(?)
Nachname auch: Köhl, Kälin, Köhlin

Johannes Matthias Weißhaar ^{1.800} und Maria Kehl ^{1.801} heirateten am 24.06.1650 in Eichstetten . Sie hatten 2 Kinder.

i. Anna Maria Weißhaar ⁹³³ , geboren am 25.03.1648 in Eichstetten , gestorben am 07.02.1703 in Eichstetten

ii. Johann Weißhaar , geboren am 22.06.1651 in Eichstetten , gestorben am 11.08.1702 in Eichstetten

Johannes Matthias Weißhaar ^{1.800} und Maria Kehl ^{1.801} heirateten am 24.06.1650 in Eichstetten . Sie hatten 2 Kinder.

i. Anna Maria Weißhaar , geboren am 25.03.1648 in Eichstetten , gestorben am 07.02.1703 in Eichstetten

ii. Johann Weißhaar ⁹⁰⁰ , geboren am 22.06.1651 in Eichstetten , gestorben am 11.08.1702 in Eichstetten

1.802
Georg Danzeisen
um 1605 Geburt
Beruf Bg. und Gerichtsmann in Eichstetten
09.02.1659/60 Tod in Eichstetten

1.803
Maria Sulz
Herkunft in Kippenheim

Georg Danzeisen ^{1.802} und Maria Sulz ^{1.803} Sie hatten ein Kind.

i. Maria Danzeisen ⁹⁰¹ , geboren am 05.11.1654 in Eichstetten , gestorben am 09.05.1712 in Eichstetten

1.808
Adam Hiß
Beruf Bg. und Krämer in Eichstetten
= 5904 / 11776 / 12000
Nachname auch: "Heuß"

1.816
Matthias Moritz
Beruf Bürger in Auggen

1.820
Konrad Weltz
Beruf Bürger in Buggingen

1.828
Claus Schertzer
um 1607 Geburt
19.03.1673 Tod in Eichstetten

1.829
Linel NN.
17.11.1671 Tod in Eichstetten

Claus Schertzer ^{1.828} und Linel NN. ^{1.829} Sie hatten ein Kind.

i. Claus Scherzer ⁹¹⁴ , geboren um 1644 , gestorben am 15.06.1729 in Eichstetten

Vorfahren von Hertha Martha Kath

Wolfram Callenius

1.838

Sebastian Hering
vor 1676 Tod
= 5934/5976/6050/11830

1.839

Maria Schmidt
um 1589 Geburt
16.07.1676 Tod in Eichstetten
= 5935/5977/6051/11831

Sebastian Hering ^{1.838} und Maria Schmidt ^{1.839} heirateten vor 1626 . Sie hatten 3 Kinder.

- i. Ottilia Hering , geboren um 1626 , gestorben am 20.06.1696 in Eichstetten
- ii. Sebastian Hering , geboren um 1619 , gestorben am 15.04.1699 in Eichstetten
- iii. Georg Hering ⁹⁶⁶ , geboren um 1623 , gestorben vor 1688

Sebastian Hering ^{1.838} und Maria Schmidt ^{1.839} heirateten vor 1626 . Sie hatten 3 Kinder.

- i. Ottilia Hering , geboren um 1626 , gestorben am 20.06.1696 in Eichstetten
- ii. Sebastian Hering ⁹⁴⁰ , geboren um 1619 , gestorben am 15.04.1699 in Eichstetten
- iii. Georg Hering , geboren um 1623 , gestorben vor 1688

Sebastian Hering ^{1.838} und Maria Schmidt ^{1.839} heirateten vor 1626 . Sie hatten 3 Kinder.

- i. Ottilia Hering ⁹¹⁹ , geboren um 1626 , gestorben am 20.06.1696 in Eichstetten
- ii. Sebastian Hering , geboren um 1619 , gestorben am 15.04.1699 in Eichstetten
- iii. Georg Hering , geboren um 1623 , gestorben vor 1688

1.840

Johannes Wiedemann
um 1595 Geburt
Beruf Gerichtsverw., Kirchenpfleger u. Waisenrichterin Eichstetten
22.10.1658 Tod in Eichstetten

1.841

Barbara Schnell
um 1600 Geburt
11.09.1672 Tod in Eichstetten

Johannes Wiedemann ^{1.840} und Barbara Schnell ^{1.841} Sie hatten ein Kind.

- i. Ambrosius Wiedemann ⁹²⁰ , geboren um 1621 , gestorben am 20.11.1701 in Eichstetten

1.852

Martin Schmidt
vor 1620 Tod in Eichstetten

1.854

Johannes Hering

1.864

Oswald Adolf
Beruf Bg. und Schneiderin Eichstetten
vor 1675 Tod

1.912

Georg Bockstahler
29.06.1645 Geburt in Eichstetten
Beruf Stabhalter
20.10.1727 Tod in Eichstetten

1.913

Susanne Bämpel
09.1691 Tod in Eichstetten

Georg Bockstahler ^{1.912} und Susanne Bämpel ^{1.913} heirateten vor 1668 in Eichstetten . Sie hatten ein Kind.

- i. Johannes Georg Bockstahler ⁹⁵⁶ , geboren am 08.12.1669 in Eichstetten , gestorben am 09.07.1726 in Eichstetten

1.914

Michael Groß
um 1648 Geburt
Beruf Waisenrichter, Kirchen- u. Almosenpflegerin Eichstetten
13.03.1691 Tod in Eichstetten

Vorfahren von Hertha Martha Kath

Wolfram Callenius

1.915

Ursula Höfflin

um 1646 Geburt in Eichstetten

29.08.1726 Tod in Eichstetten

Michael Groß ^{1.914} und Ursula Höfflin ^{1.915} heirateten am 15.11.1669 in Eichstetten . Sie hatten ein Kind.

i. Ursula Groß ⁹⁵⁷ , geboren am 09.10.1670 in Eichstetten , gestorben am 06.12.1752

1.968

Jakob Höfflin

um 1602 Geburt

Beruf Bürger in Eichstetten

26.04.1668 Tod in Eichstetten

Nachname auch: "Höffel"

1.969

Lucia NN.

um 1608 Geburt

16.08.1676 Tod in Eichstetten

Jakob Höfflin ^{1.968} und Lucia NN. ^{1.969} Sie hatten ein Kind.

i. Jakob Höfflin ⁹⁸⁴ , geboren um 1638 , gestorben am 01.09.1694 in Eichstetten

1.970

Nikolaus Schöff(n)er

Herkunft in Bahlingen

vor 1663 Tod

1.972

Jakob Bär

um 1611 Geburt

Beruf Bg. und Maurer in Eichstetten

07.06.1667 Tod in Eichstetten

1.973

Maria Sabina Suther

um 1614 Geburt

09.11.1680 Tod in Eichstetten

Jakob Bär ^{1.972} und Maria Sabina Suther ^{1.973} Sie hatten ein Kind.

i. Jakob Bär ⁹⁸⁶ , geboren um 1640 , gestorben am 10.03.1703 in Eichstetten

1.984

Martin Schmidt

um 1608 Geburt

16.08.1676 Tod in Eichstetten

1.985

Anna Maria Daubenberger

um 1628 Geburt

07.01.1660 Tod in Eichstetten

= 6081 / 6085 / 6089(?)

Martin Schmidt ^{1.984} und Anna Maria Daubenberger ^{1.985} heirateten am 18.11.1651 in Eichstetten . Sie hatten 3 Kinder.

i. Matthias Schmied , geboren am 24.02.1657 in Eichstetten , gestorben am 07.04.1732 in Eichstetten

ii. Johannes Martin Schmidt , geboren am 15.02.1657 in Eichstetten , gestorben am 01.05.1716 in Eichstetten

iii. Johannes Schmidt jung ⁹⁹⁶ , geboren am 05.11.1651 in Eichstetten

Martin Schmidt ^{1.984} und Anna Maria Daubenberger ^{1.985} heirateten am 18.11.1651 in Eichstetten . Sie hatten 3 Kinder.

i. Matthias Schmied , geboren am 24.02.1657 in Eichstetten , gestorben am 07.04.1732 in Eichstetten

ii. Johannes Martin Schmidt ⁹⁹⁴ , geboren am 15.02.1657 in Eichstetten , gestorben am 01.05.1716 in Eichstetten

iii. Johannes Schmidt jung , geboren am 05.11.1651 in Eichstetten

Martin Schmidt ^{1.984} und Anna Maria Daubenberger ^{1.985} heirateten am 18.11.1651 in Eichstetten . Sie hatten 3 Kinder.

i. Matthias Schmied ⁹⁹² , geboren am 24.02.1657 in Eichstetten , gestorben am 07.04.1732 in Eichstetten

ii. Johannes Martin Schmidt , geboren am 15.02.1657 in Eichstetten , gestorben am 01.05.1716 in Eichstetten

iii. Johannes Schmidt jung , geboren am 05.11.1651 in Eichstetten

Vorfahren von Hertha Martha Kath

Wolfram Callenius

1.986

Matthias Brücklin
um 1616 Geburt
Beruf Stubenwirt in Eichstetten
17.04.1670 Tod in Eichstetten

1.987

Verena Sutter
um 1615 Geburt
02.12.1666 Tod in Eichstetten

Matthias Brücklin ^{1.986} und Verena Sutter ^{1.987} Sie hatten ein Kind.

i. Maria Dorothea Brücklin ⁹⁹³, geboren 07.1651, gestorben am 06.01.1705 in Eichstetten

1.990

Tobias Hiß
um 1610 Geburt
23.09.1688 Tod in Eichstetten

1.991

Ursula Lang
um 1626 Geburt in Auggen
01.02.1668 Tod in Eichstetten

Tobias Hiß ^{1.990} und Ursula Lang ^{1.991} heirateten am 23.07.1659 in Eichstetten. Sie hatten 2 Kinder.

i. Maria Hiß, geboren am 03.08.1662 in Eichstetten, gestorben am 22.04.1703 in Eichstetten

ii. Anna Hiß ⁹⁹⁹, geboren am 09.11.1664 in Eichstetten, gestorben am 19.12.1742 in Eichstetten

Tobias Hiß ^{1.990} und Ursula Lang ^{1.991} heirateten am 23.07.1659 in Eichstetten. Sie hatten 2 Kinder.

i. Maria Hiß ⁹⁹⁵, geboren am 03.08.1662 in Eichstetten, gestorben am 22.04.1703 in Eichstetten

ii. Anna Hiß, geboren am 09.11.1664 in Eichstetten, gestorben am 19.12.1742 in Eichstetten

2.004

Johannes Kaiser

2.016

Johannes Holdermann

2.017

Helena Lang
Nachname: "Lengin"

Johannes Holdermann ^{2.016} und Helena Lang ^{2.017} Sie hatten ein Kind.

i. Johannes Holdermann ^{1.008}, geboren am 16.05.1652 in Buggingen

2.018

Johannes Küpiger
Beruf Vogt in Niedereggenen

2.020

Leonhardt Roggenburger
um 1616 Geburt
Beruf Bürger in Buggingen
19.10.1691 Tod in Buggingen

2.021

Maria Hüglin
um 1615 Geburt
16.10.1692 Tod in Buggingen
Nachname: "Hüglerin"

Leonhardt Roggenburger ^{2.020} und Maria Hüglin ^{2.021} Sie hatten ein Kind.

i. Jakob Roggenburger ^{1.010}, geboren am 02.11.1651 in Buggingen, gestorben am 07.02.1699 in Buggingen

2.022

Marx Bodenweber
um 1600 Geburt
01.09.1692 Tod in Buggingen

2.023

Maria Hüglin
um 1607 Geburt
06.08.1695 Tod in Buggingen
Nachname: "Hüglerin"

Marx Bodenweber ^{2.022} und Maria Hüglin ^{2.023} Sie hatten ein Kind.

Vorfahren von Hertha Martha Kath

Wolfram Callenius

i. Anna Weber (Boden-) ^{1.011}, geboren am 24.01.1656 in Buggingen?, gestorben am 30.09.1724 in Buggingen

11. Vorfahrgeneration

3.600

Georg Weißhaar

= 11792/11924/12044

3.602

NN. Kehl

= 11794/11926/12046

Nachname auch: "Köhl"

3.826

Barthel Bämpel

um 1597 Geburt in Betterhuining (?) i.d. Schweiz

Beruf Schmid in Eichstetten

von 1652 bis 1676 Wohnort in Eichstetten

02.06.1676 Tod in Eichstetten

3.827

Anna NN.

um 1608 Geburt

14.09.1668 Tod in Eichstetten

Barthel Bämpel ^{3.826} und Anna NN. ^{3.827} Sie hatten ein Kind.

i. Susanne Bämpel ^{1.913}, gestorben 09.1691 in Eichstetten

3.830

Claus Höfflin

geschätzt 1610 Geburt

Beruf Gerichtsverwandterin Eichstetten

08.02.1681 Tod in Eichstetten

3.831

Appolonia Richlin

geschätzt 1606 Geburt in Niederbronn i. Elsaß

13.06.1669 Tod in Eichstetten

Claus Höfflin ^{3.830} und Appolonia Richlin ^{3.831} Sie hatten ein Kind.

i. Ursula Höfflin ^{1.915}, geboren um 1646 in Eichstetten, gestorben am 29.08.1726 in Eichstetten

3.982

Hans Lang

Beruf Schmied in Auggen